

Spelljammer Boat Terrain

IT IS RECOMMENDED TO USE GLUE



A

1

Important moment! To avoid breaking A1 part before bending it, assemble the boat by placing it on a flat surface.

Увага! Щоб не зламати деталь A1 до моменту її згинання, збирайте човен поклавши його на плоску поверхню.

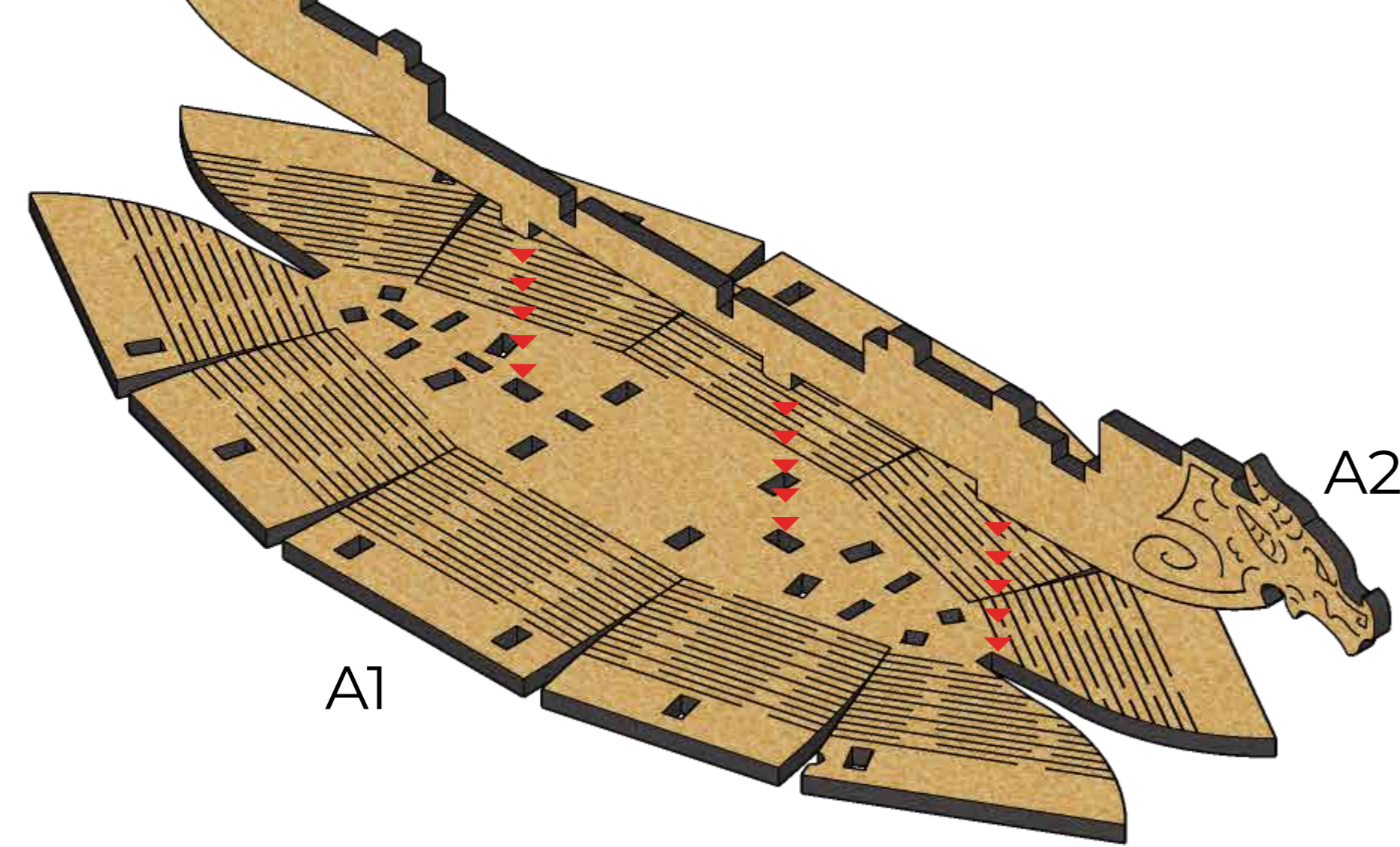

2

While inserting the A3-A5 parts, apply force to the inner side of the parts.

Вставляючи деталі A3-A5, докладайте зусилля до внутрішньої сторони деталей.

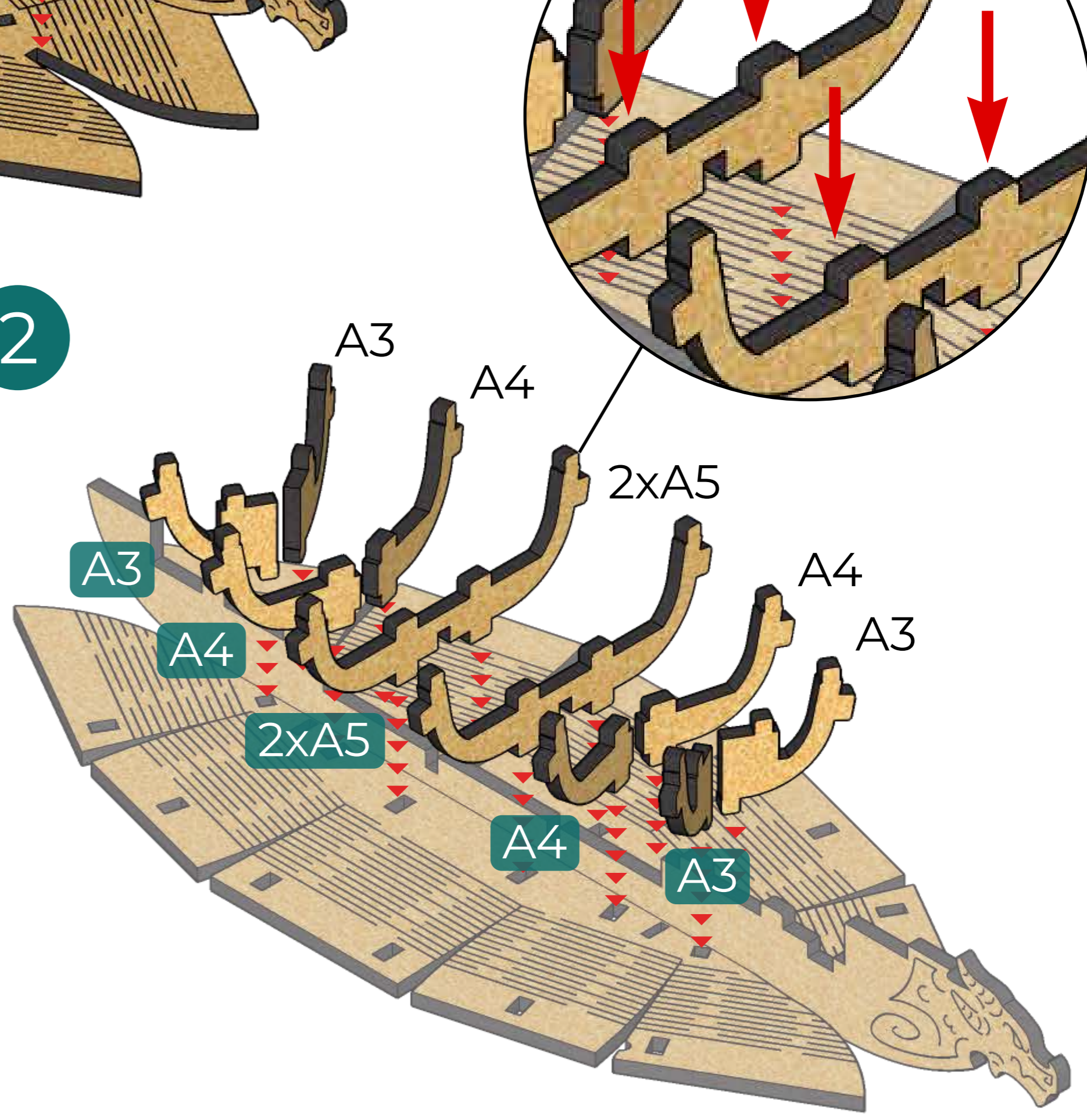

3

Insert the magnet carefully and check its polarity so that the another magnet can be magnetized to it from above.

Вставте магніт обережно, а також перевірте його полярність таким чином, щоб до нього можна було зверху примагнітити інший магніт.

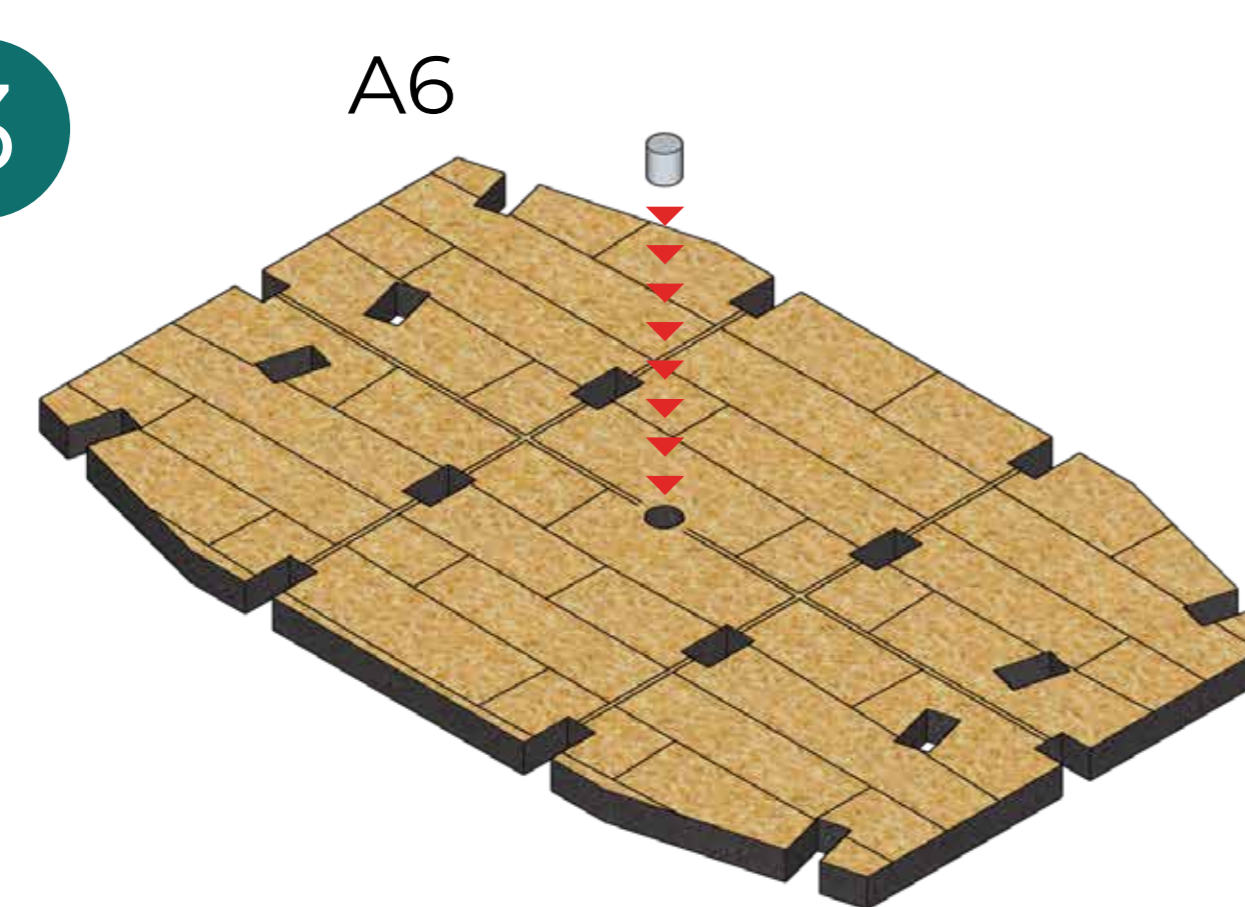

4

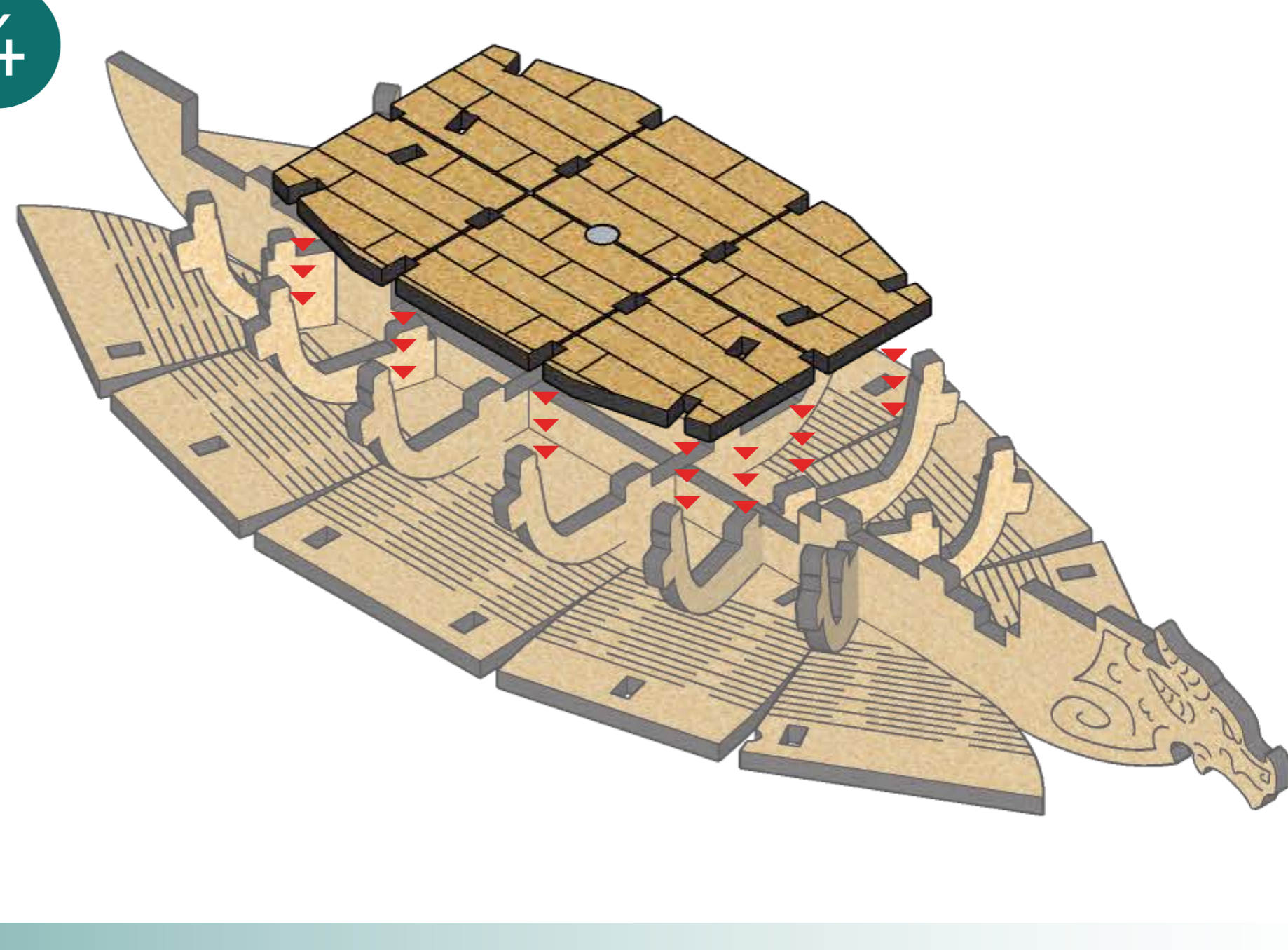

B

1

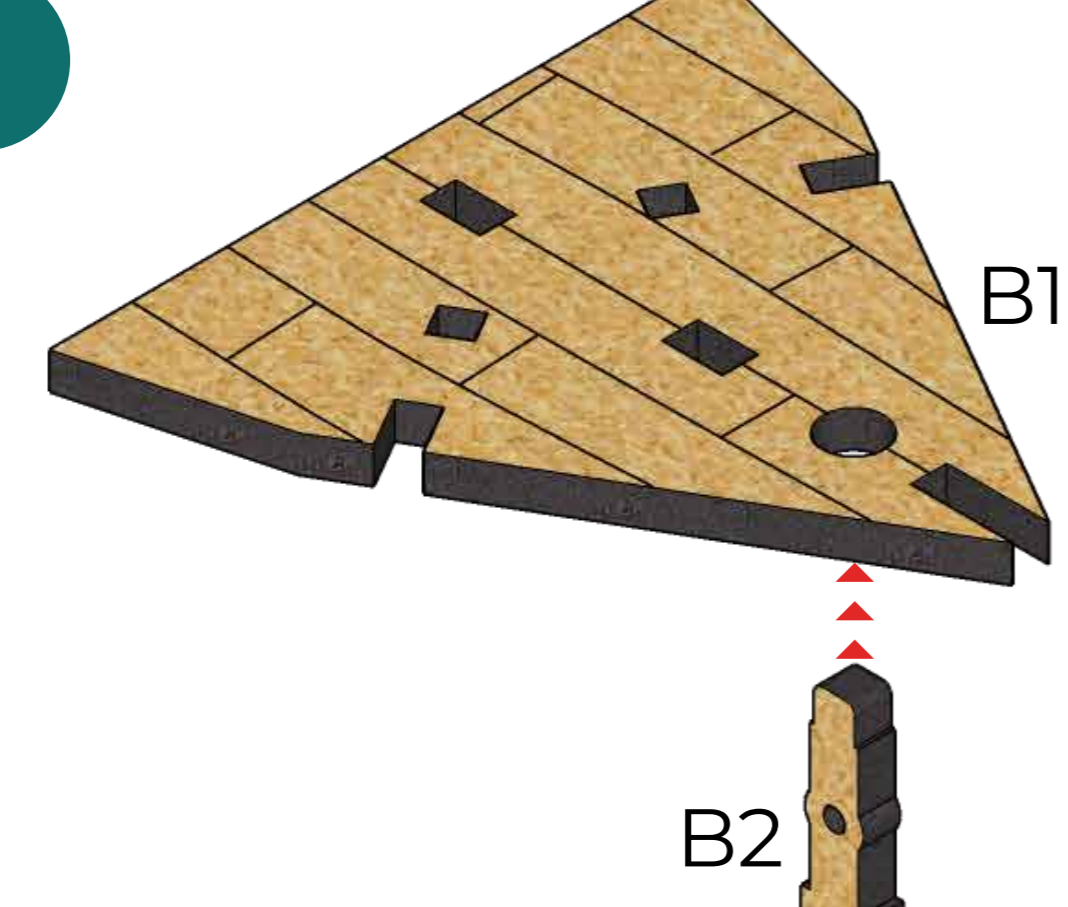

2



3

Tie the rope to the anchor and B2 part so that there is at least 15 cm between them.

Прив'яжіть мотузку до якоря та деталі B2, так щоб між ними було щонайменше 15 см.

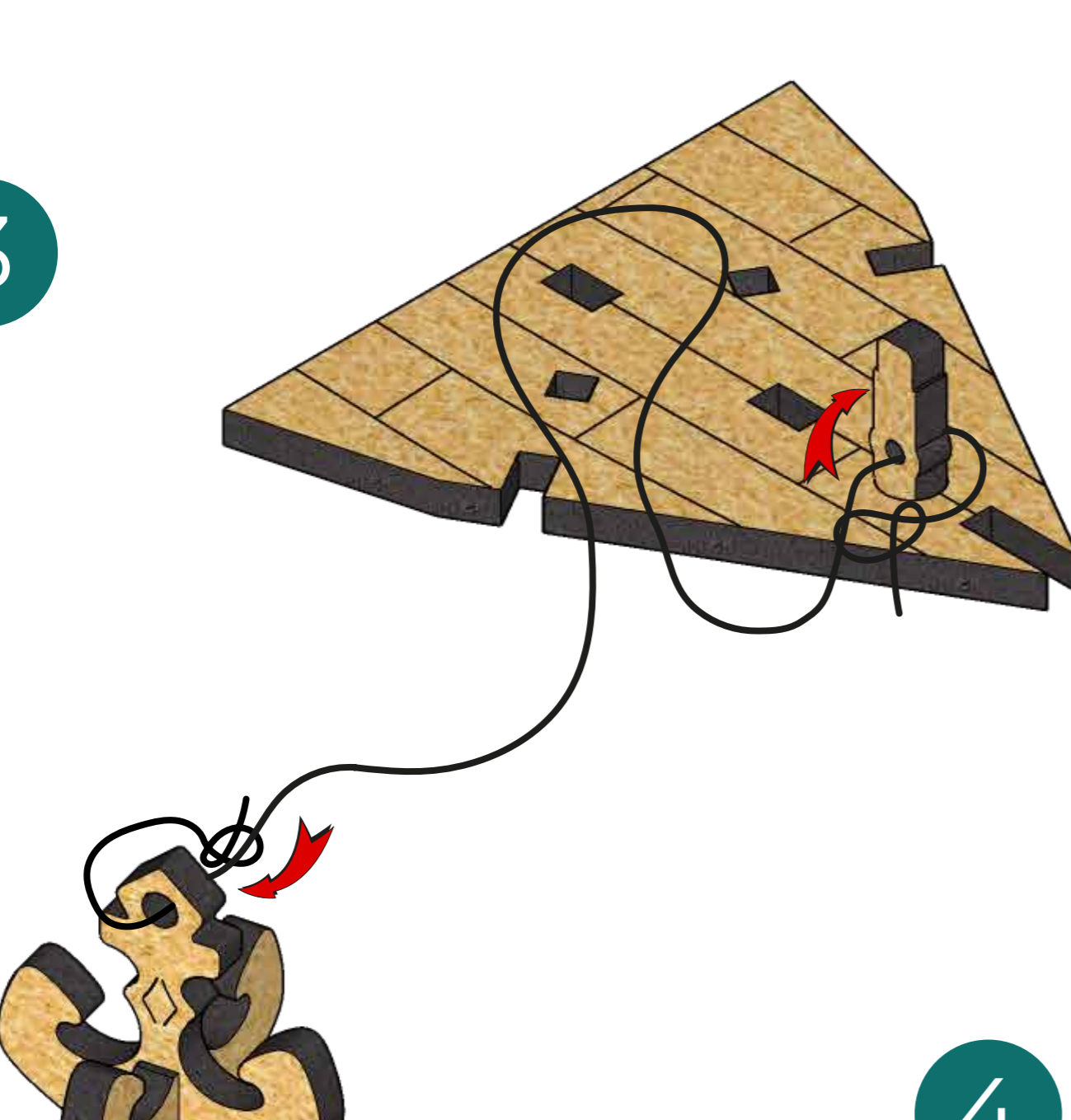

4

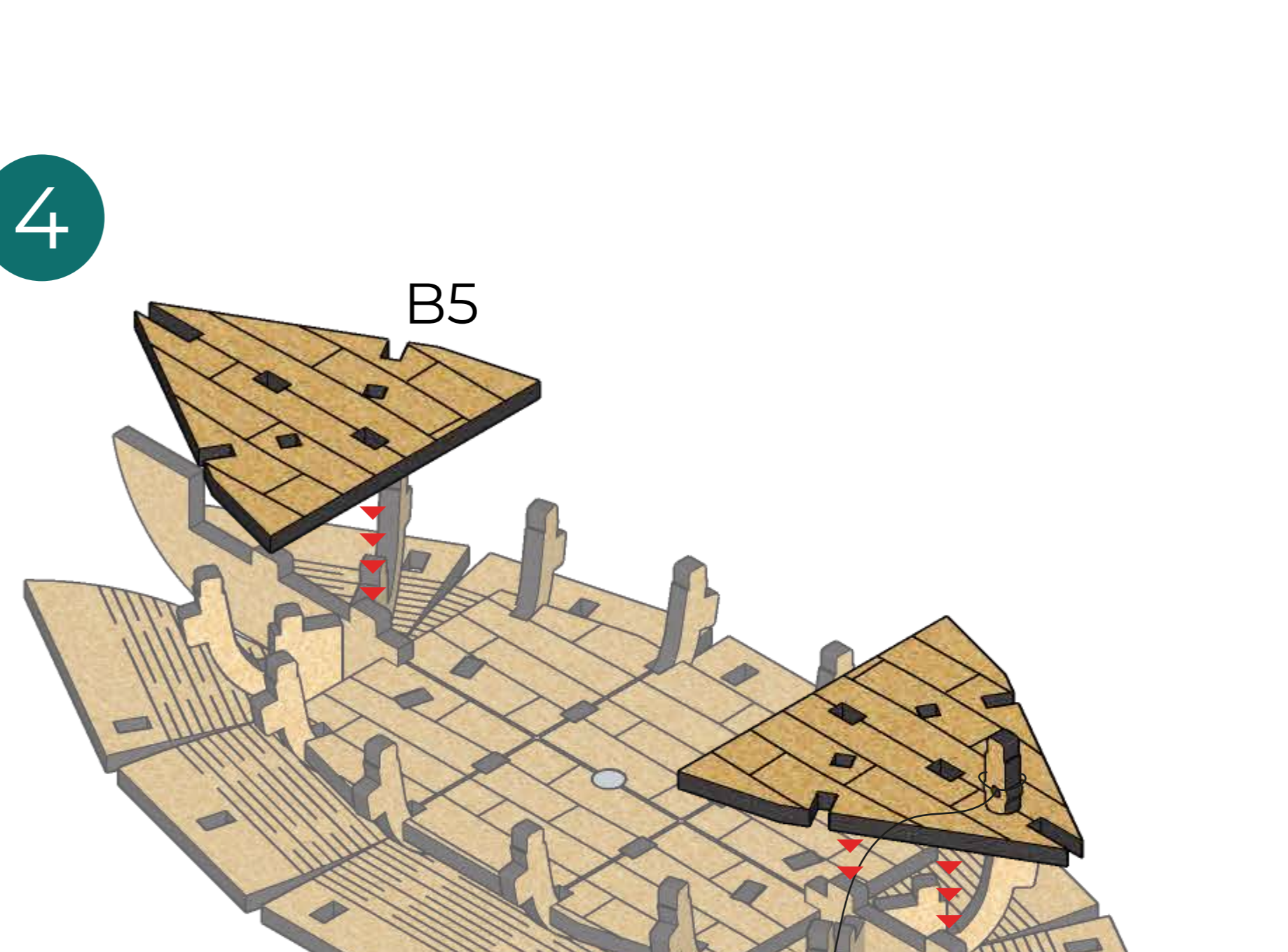

5

Be careful when bending A1 part. Apply force only to its outer side.

Будьте обережні при згинанні деталі A1. Прикладайте силу виключно до її верхньої частини.

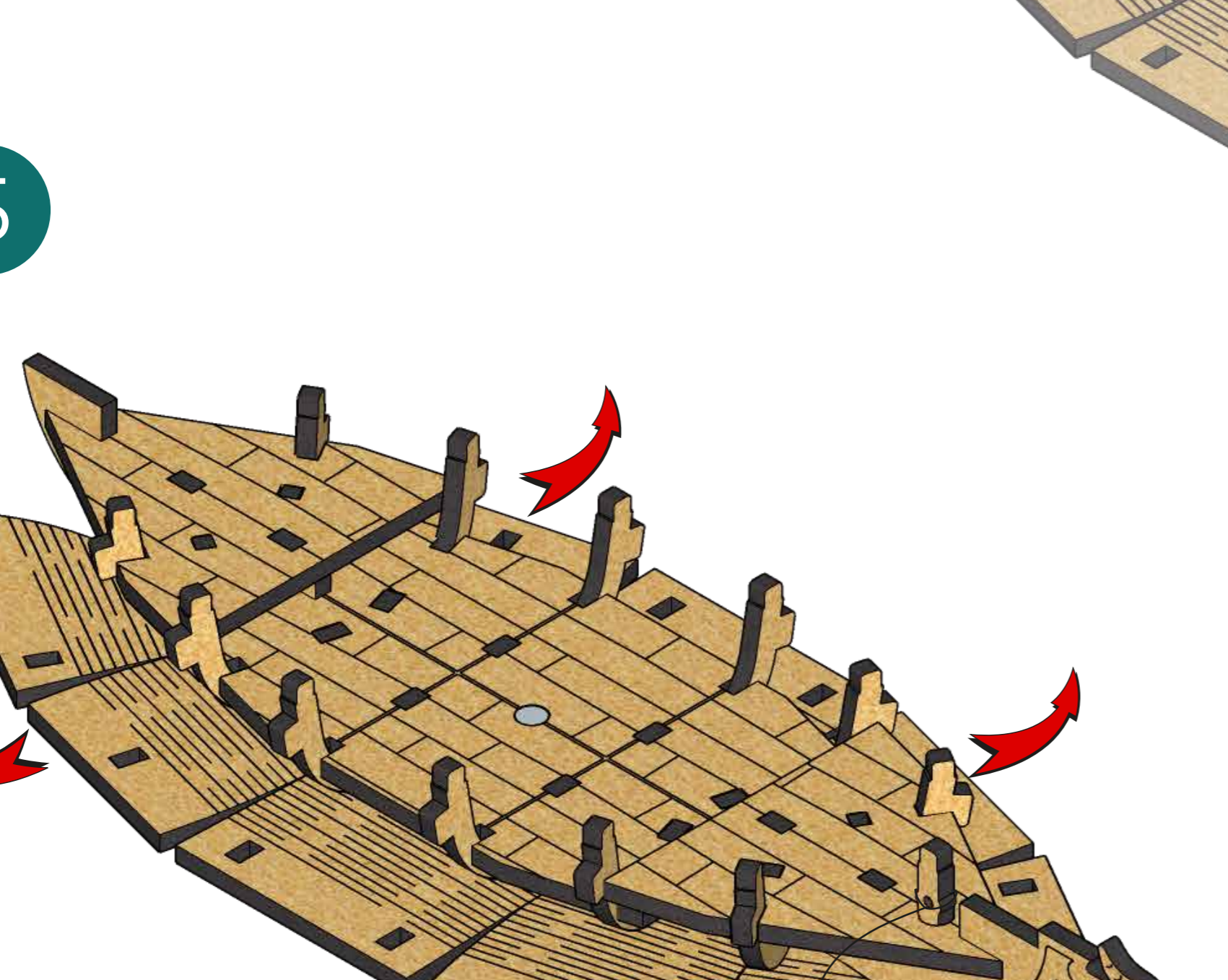

6

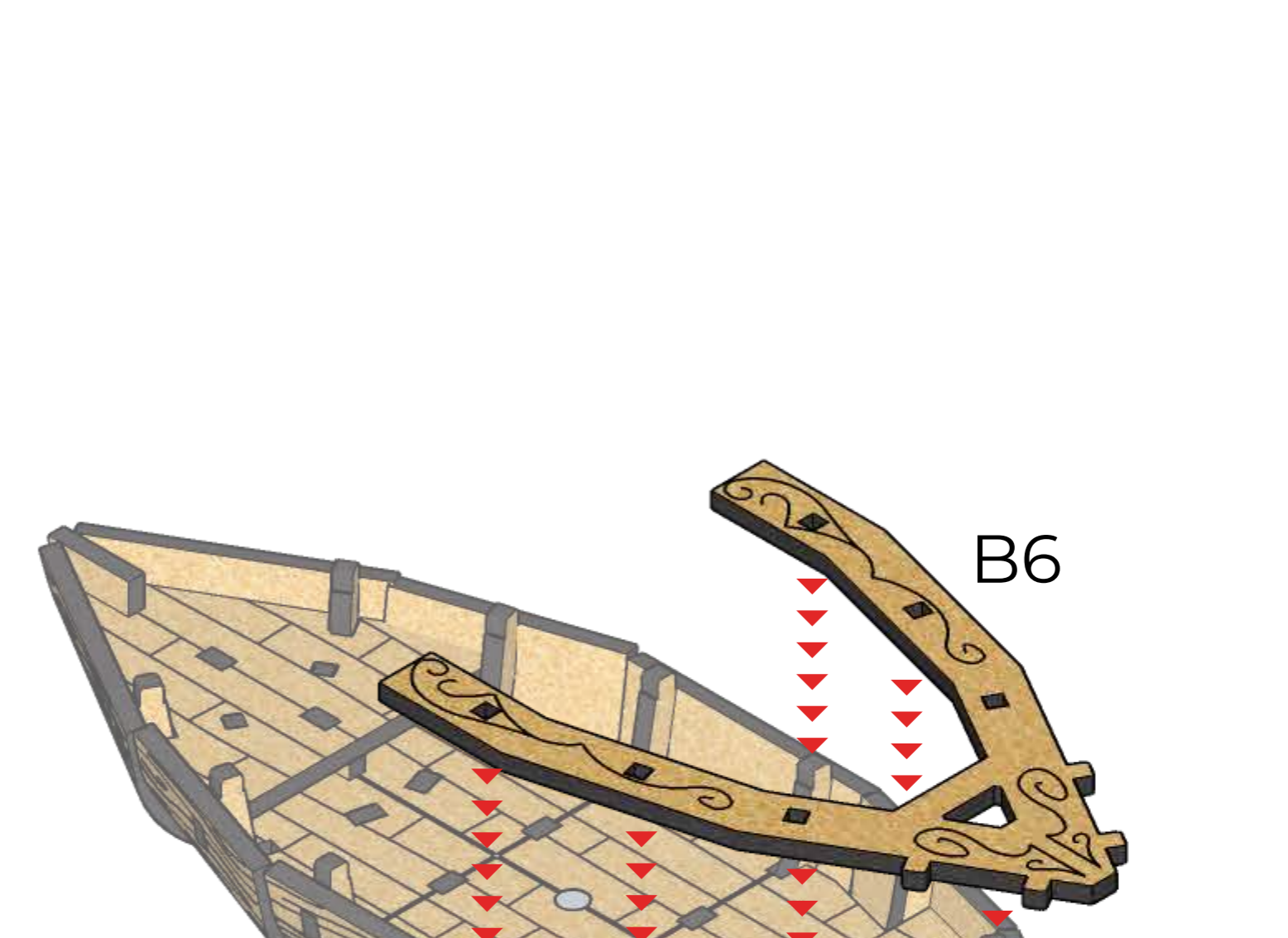

7

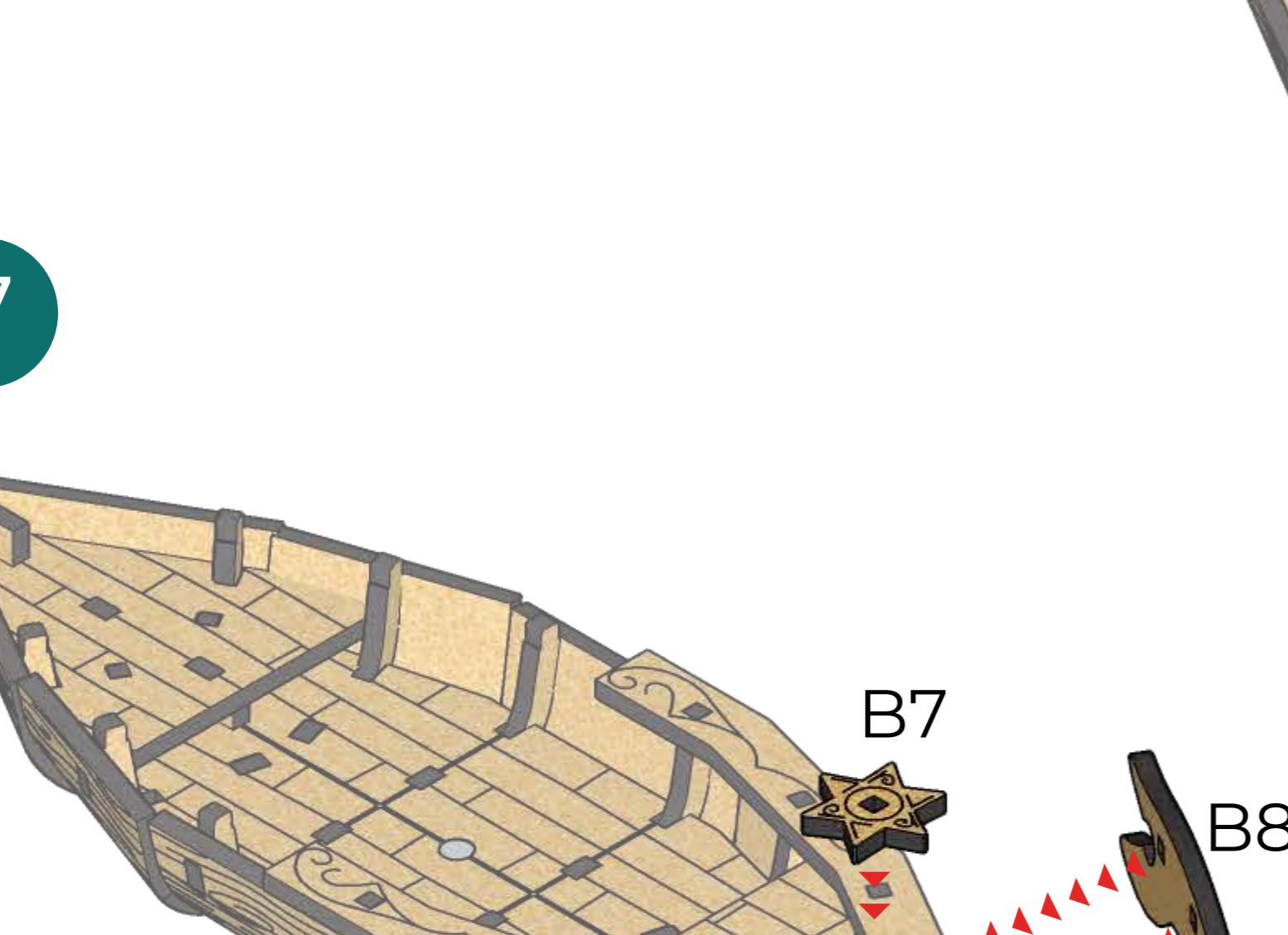

8

Insert the magnets carefully and check their polarity so that the upper parts of the wings can be magnetized to B9 part.

Вставляйте магніти обережно, а також перевірте їх полярність таким чином, щоб до них можна було примагнітити верхню частину крил.

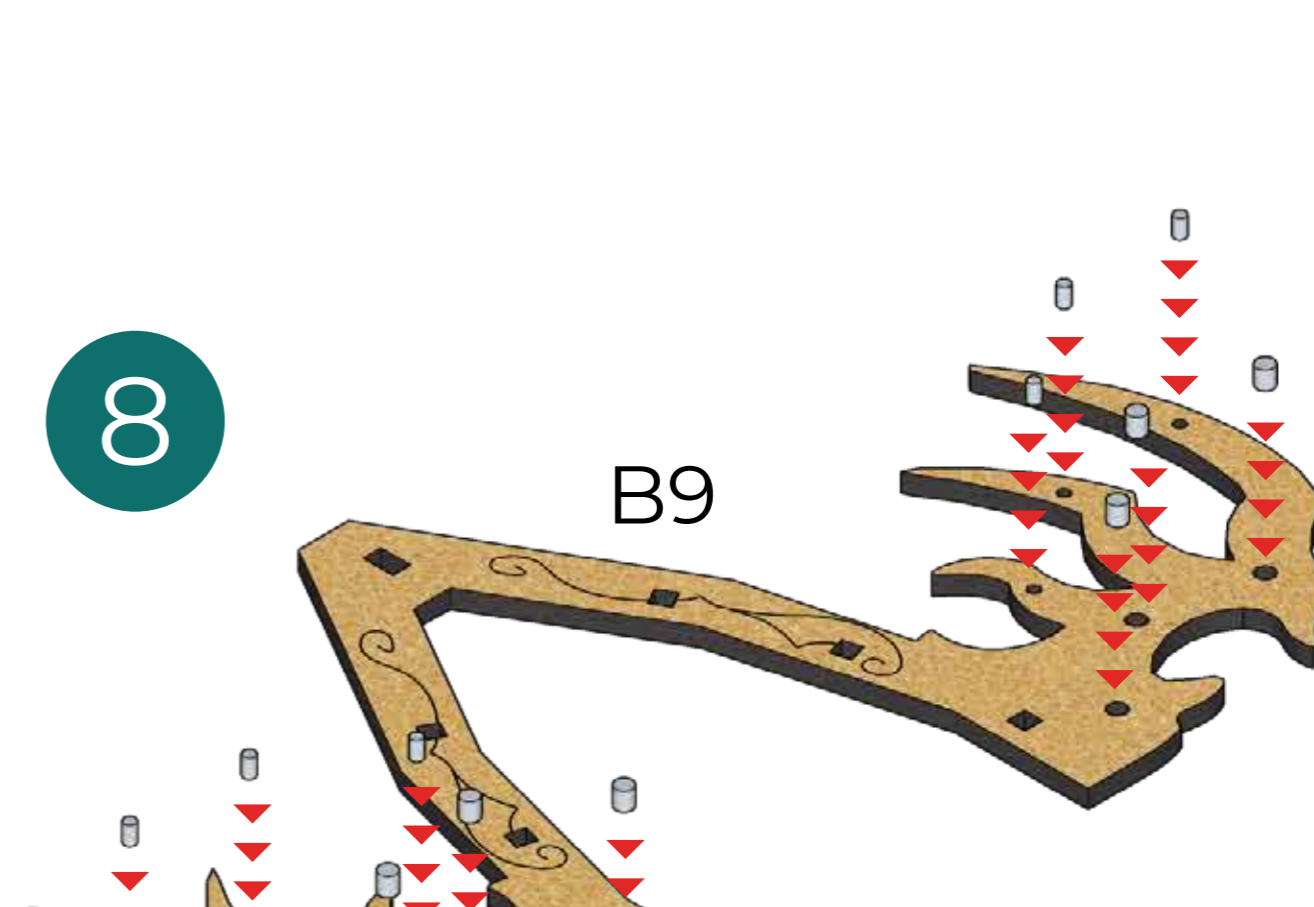

9

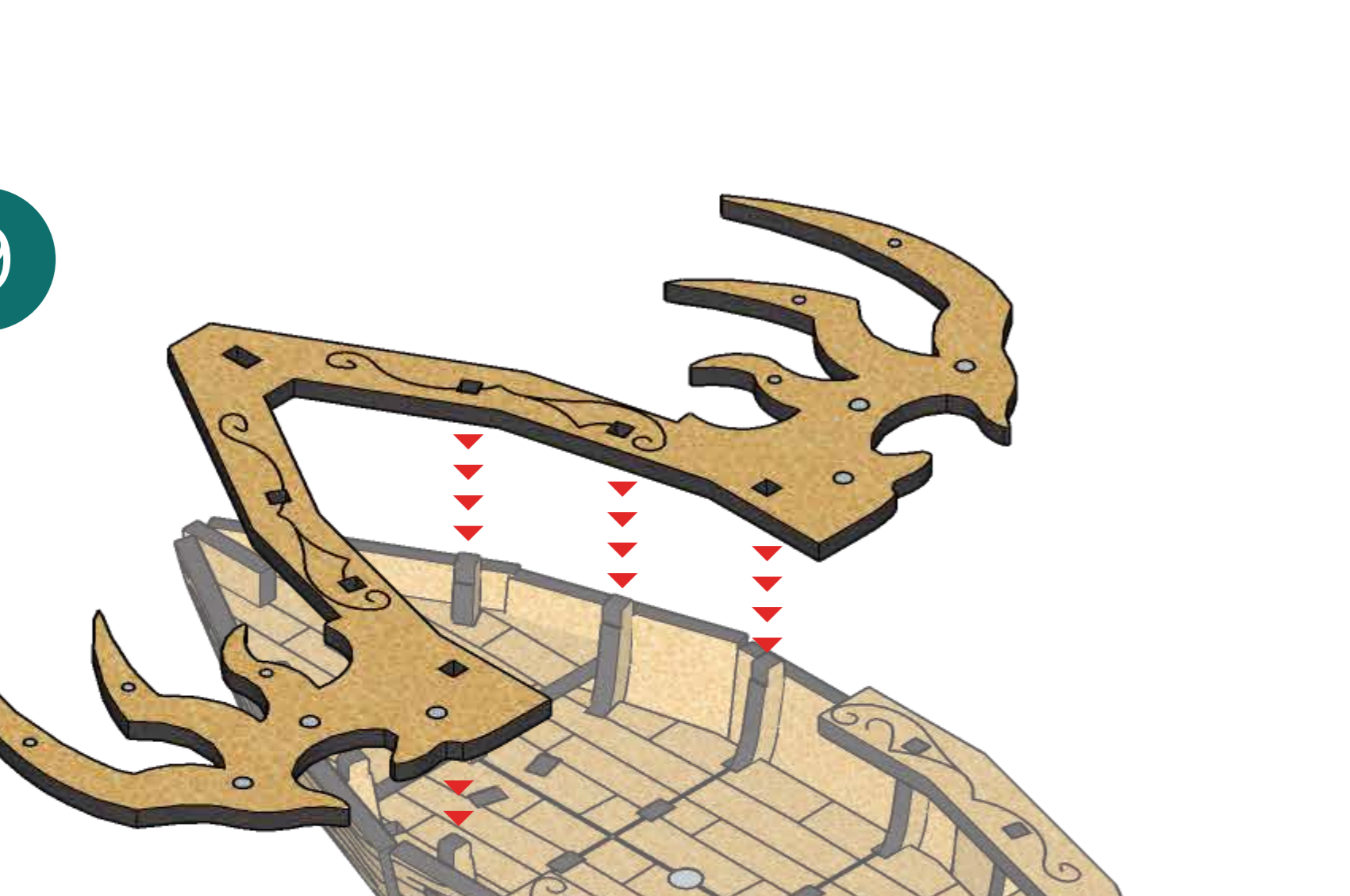

10

Insert the magnets carefully and check their polarity so that the B10 parts can be magnetized to B9 part.

Вставляйте магніти обережно, а також перевірте їх полярність таким чином, щоб деталі B10 магніtilсь до деталі B9.

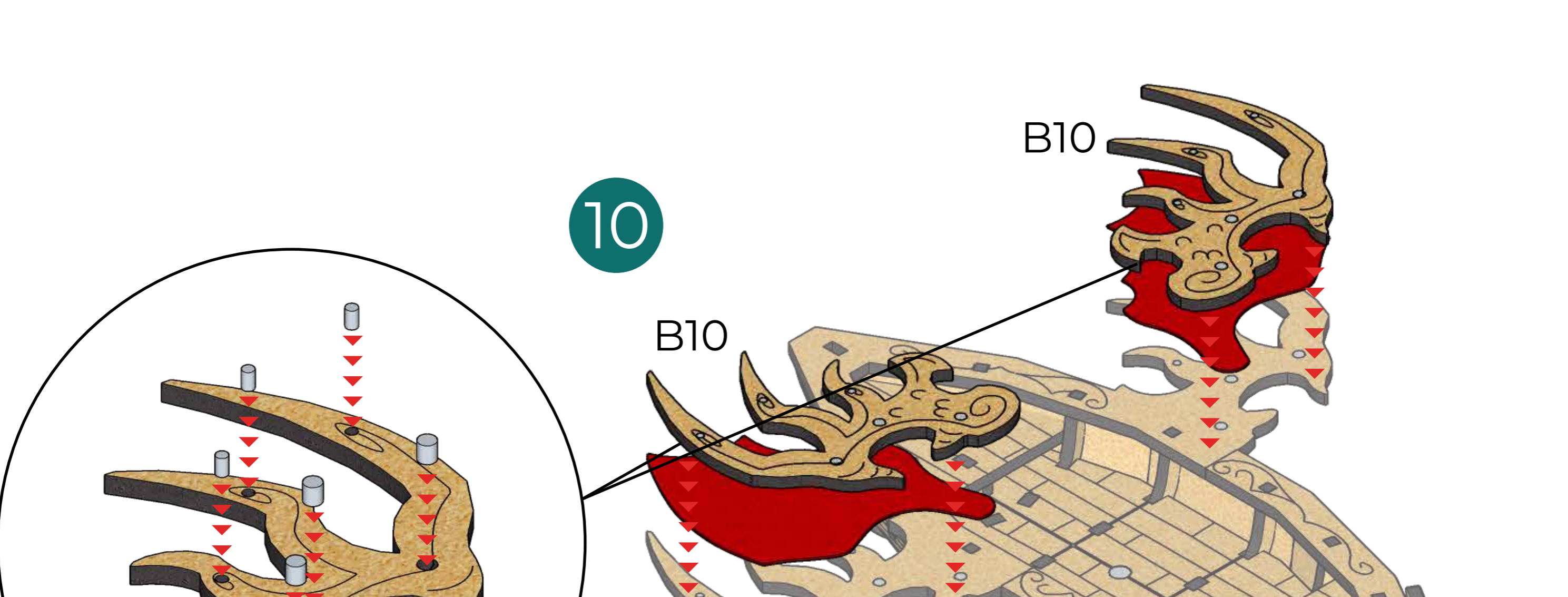

C

1

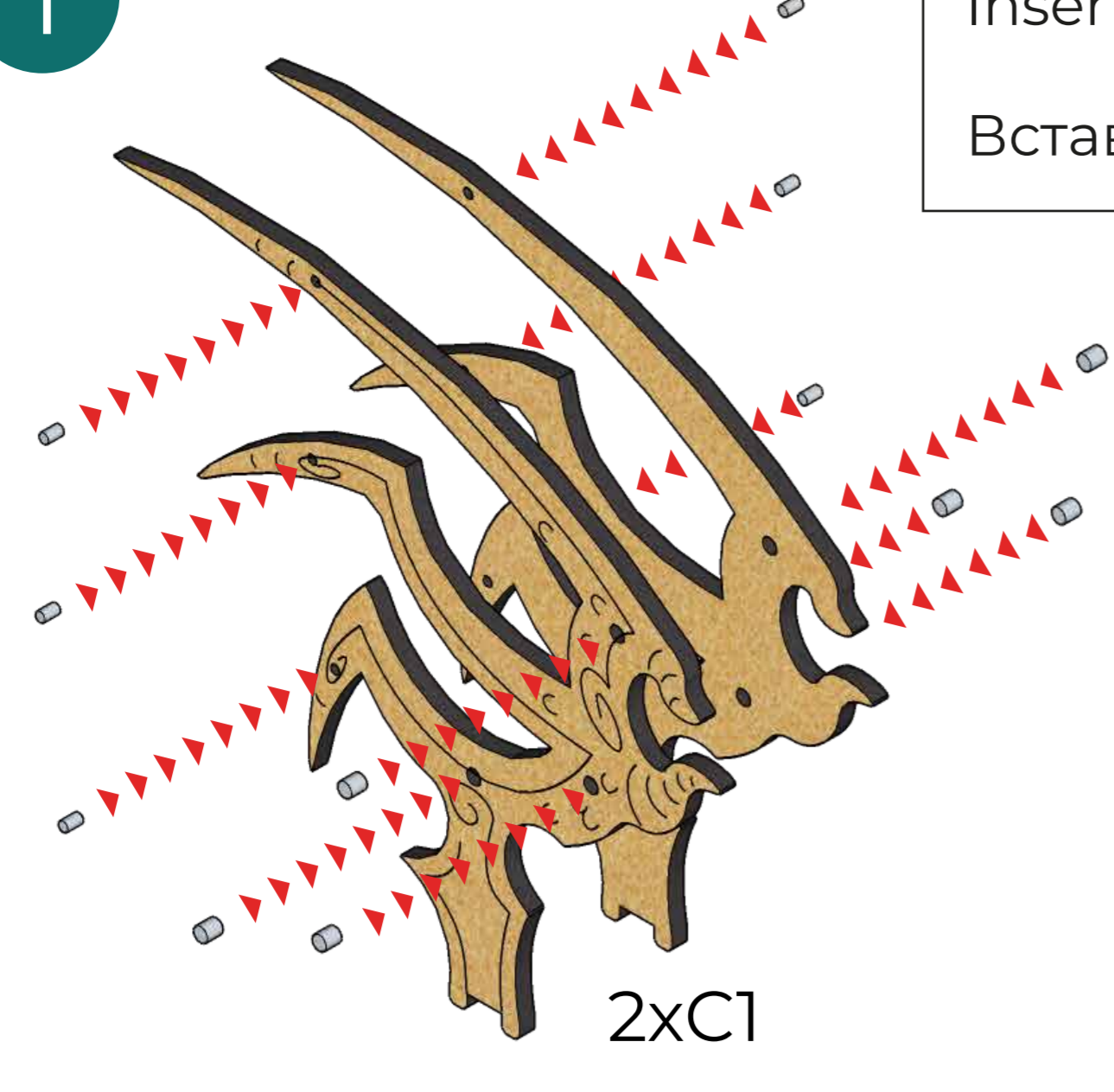

Insert the magnets carefully and check their polarity.
Вставляйте магніти обережно та перевірте їх полярність.

2

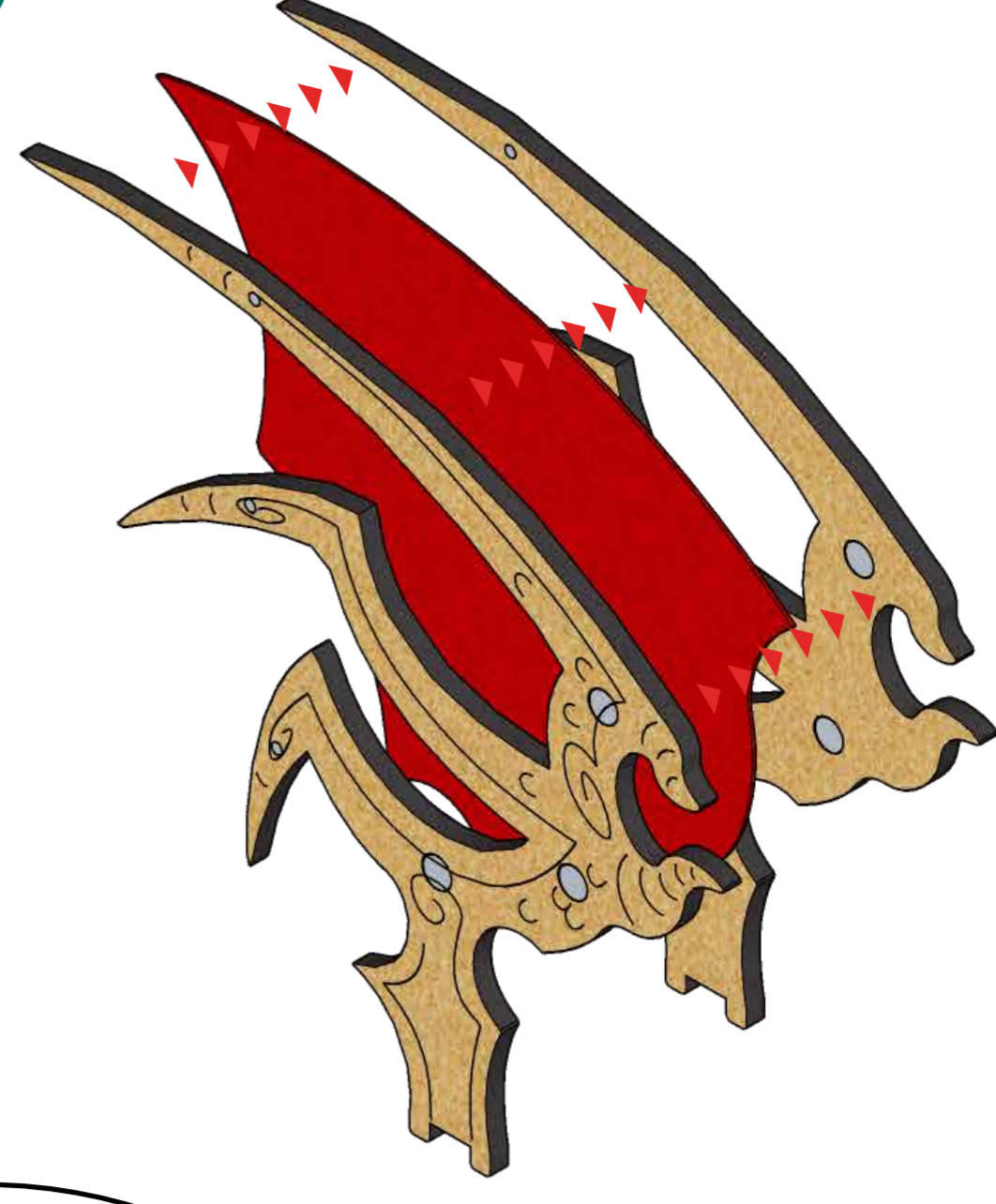

4

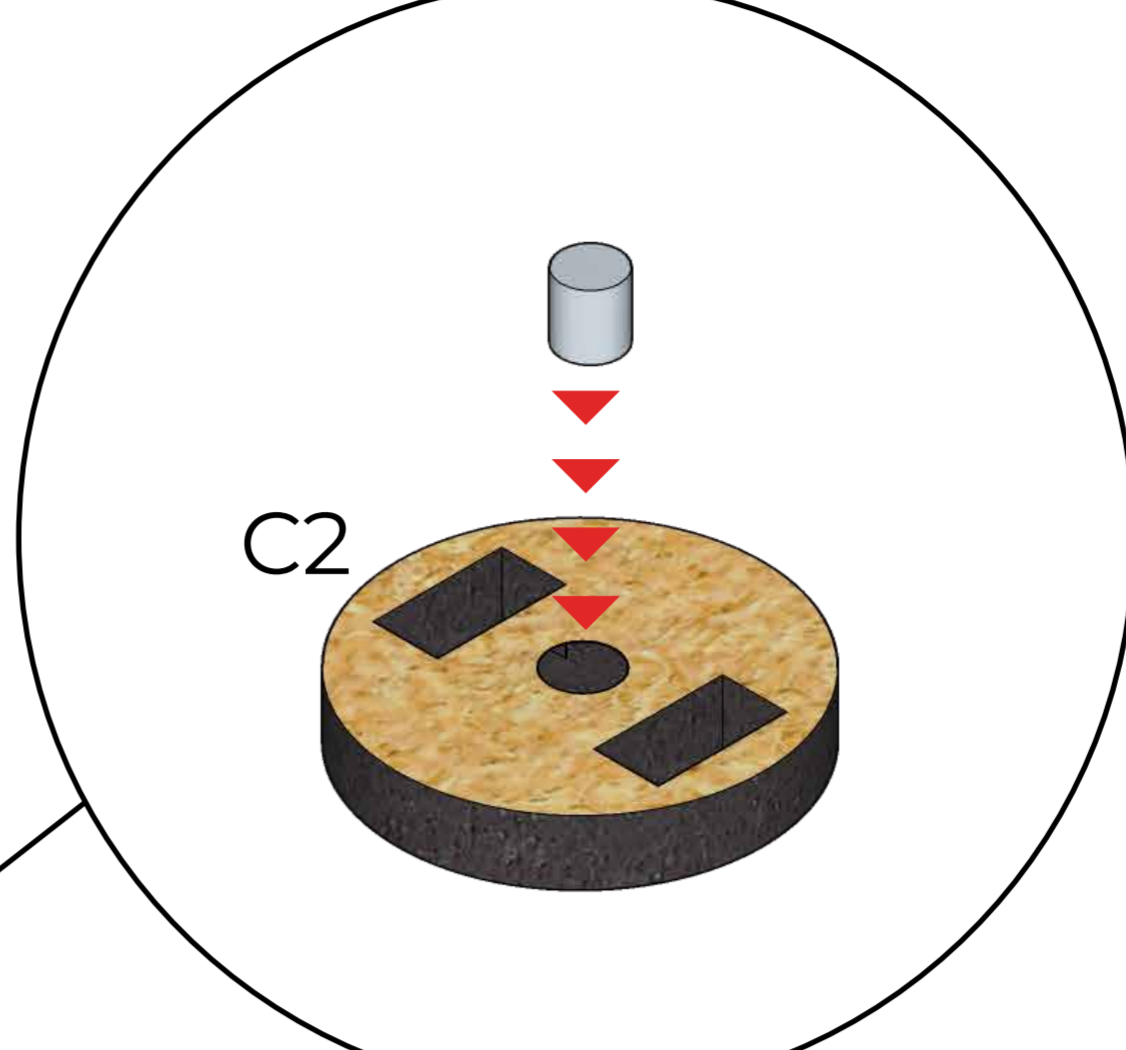
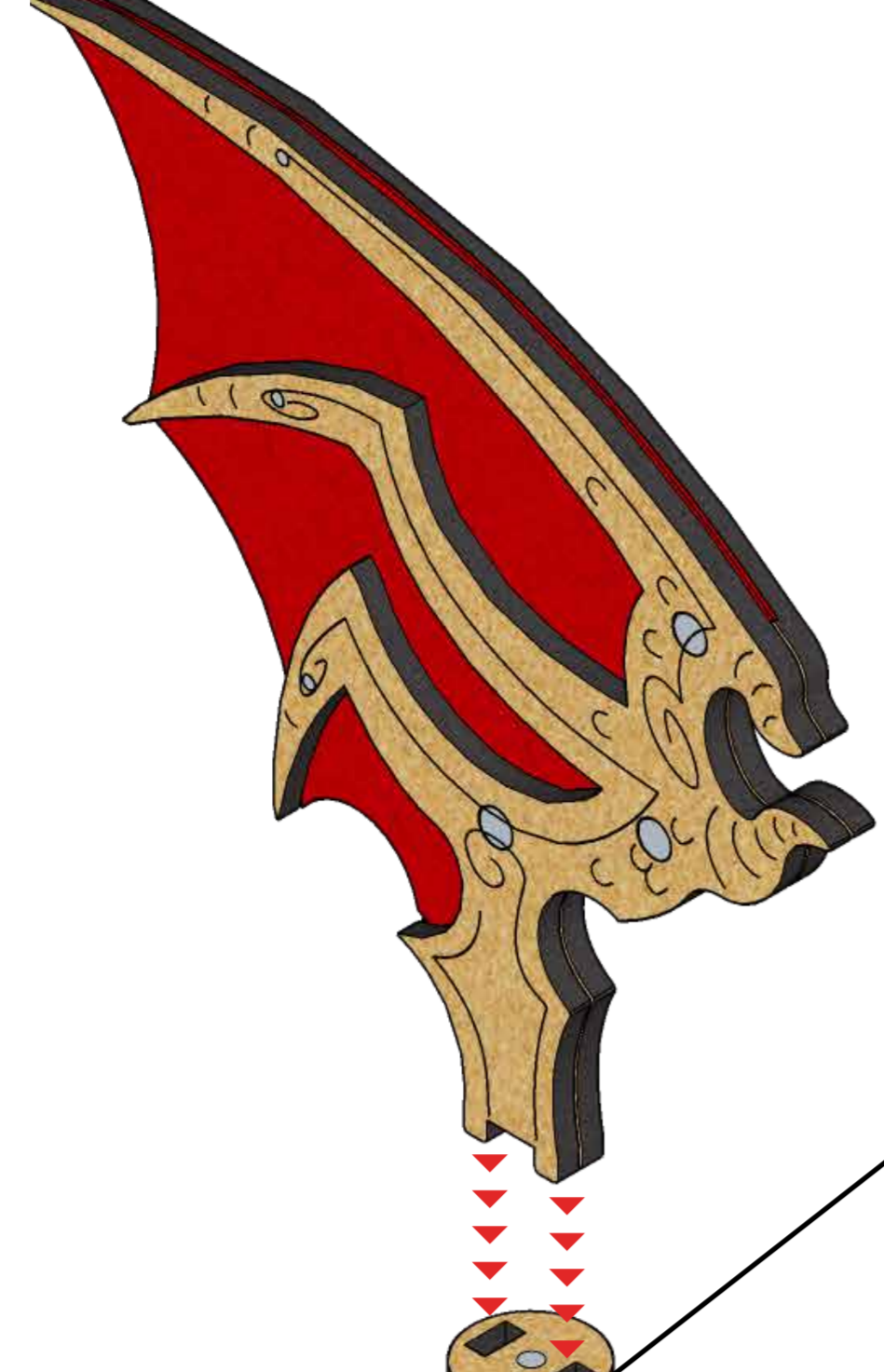

Insert the magnet carefully and check its polarity.
Вставте магніт обережно та перевірте його полярність.

4

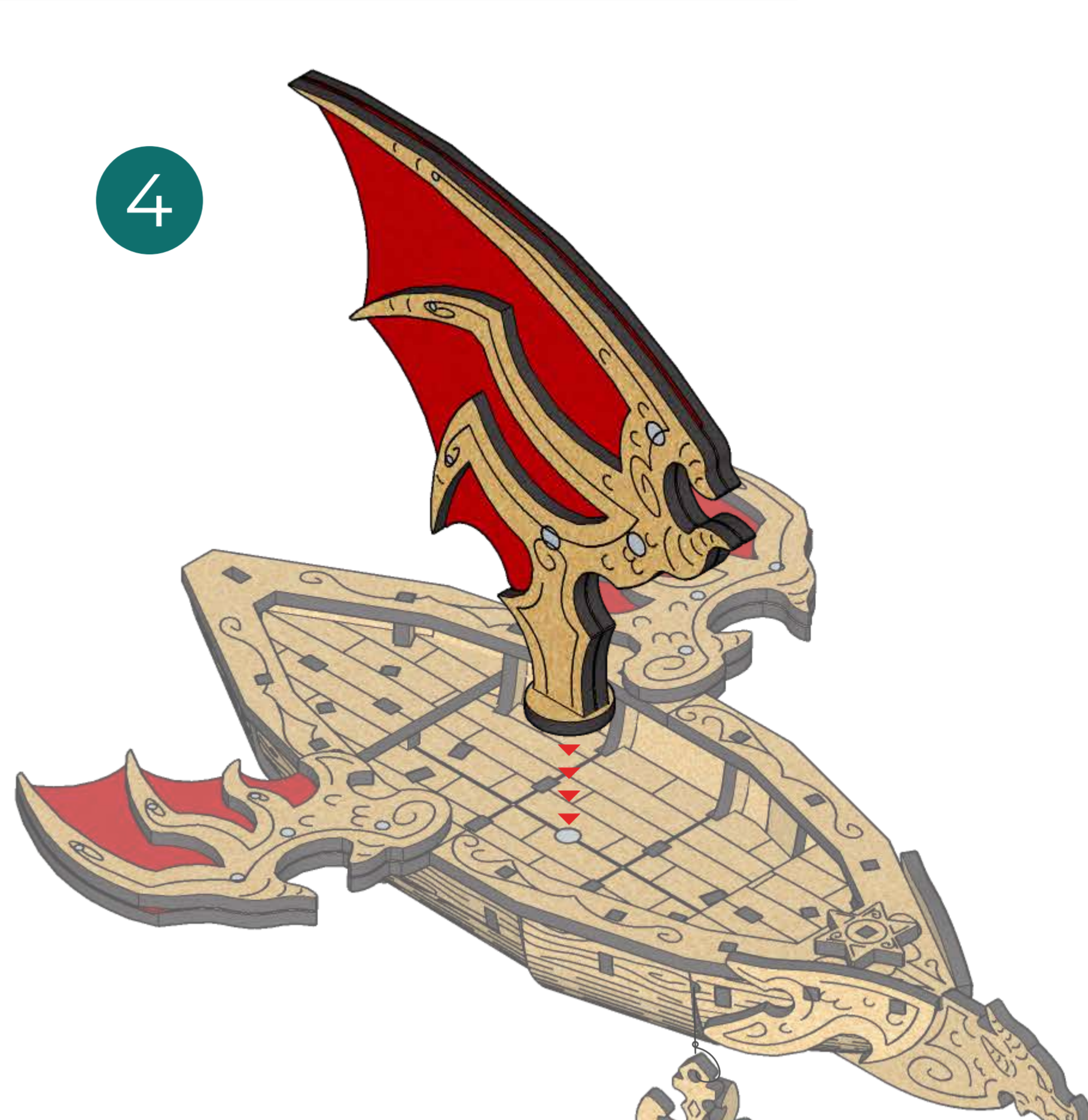

4

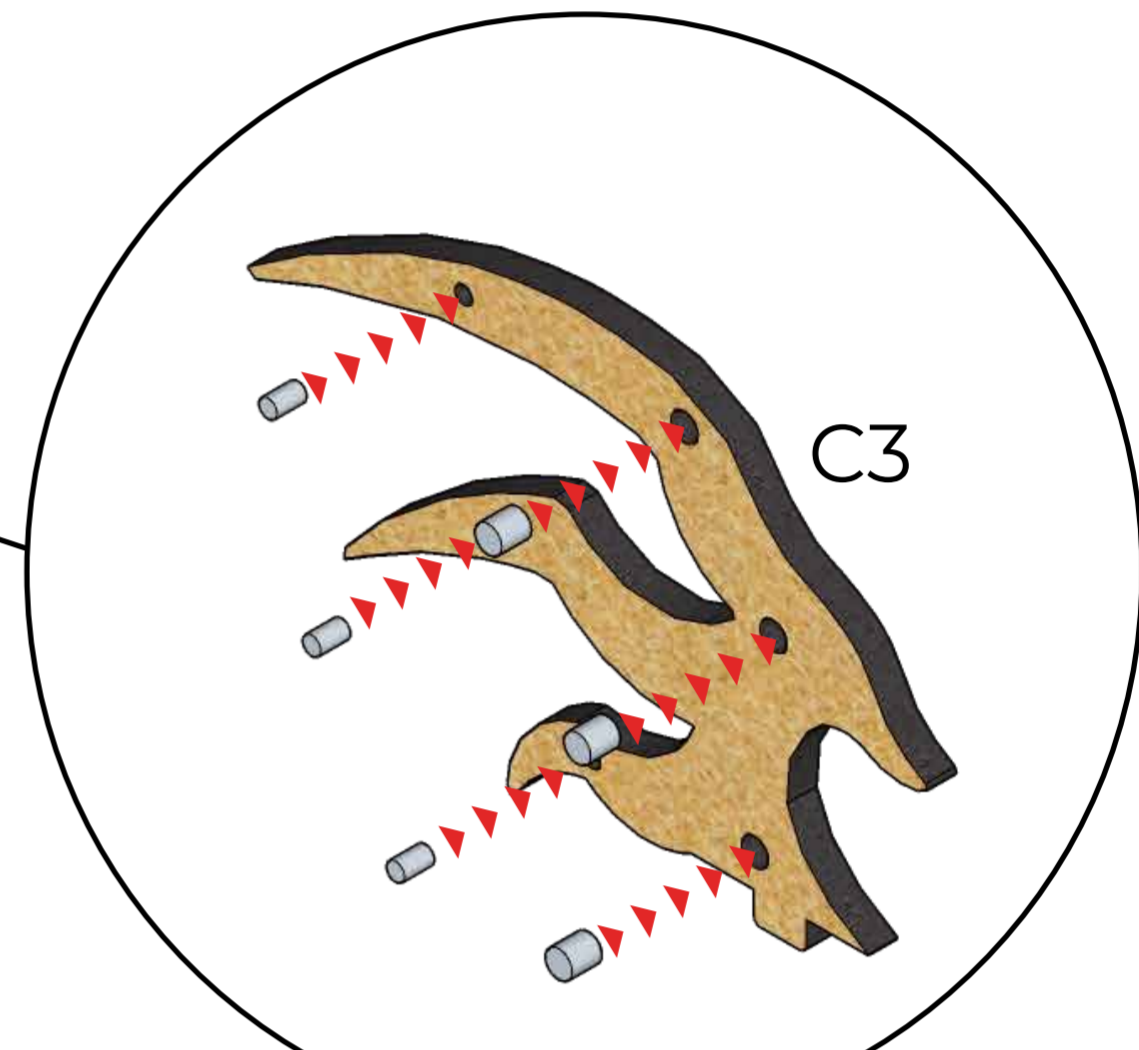
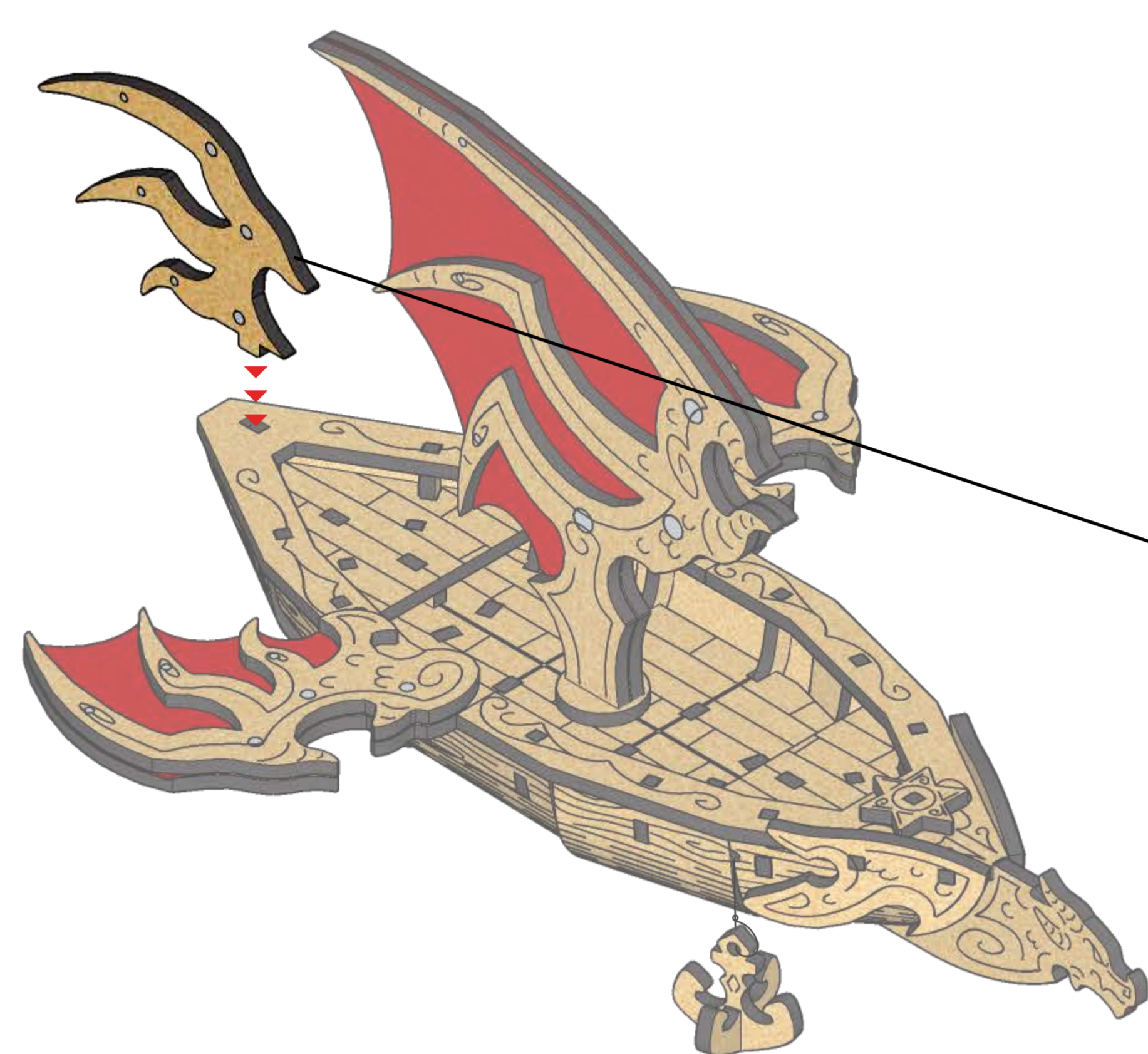

Insert the magnets carefully and check their polarity.
Вставляйте магніти обережно та перевірте їх полярність.

6

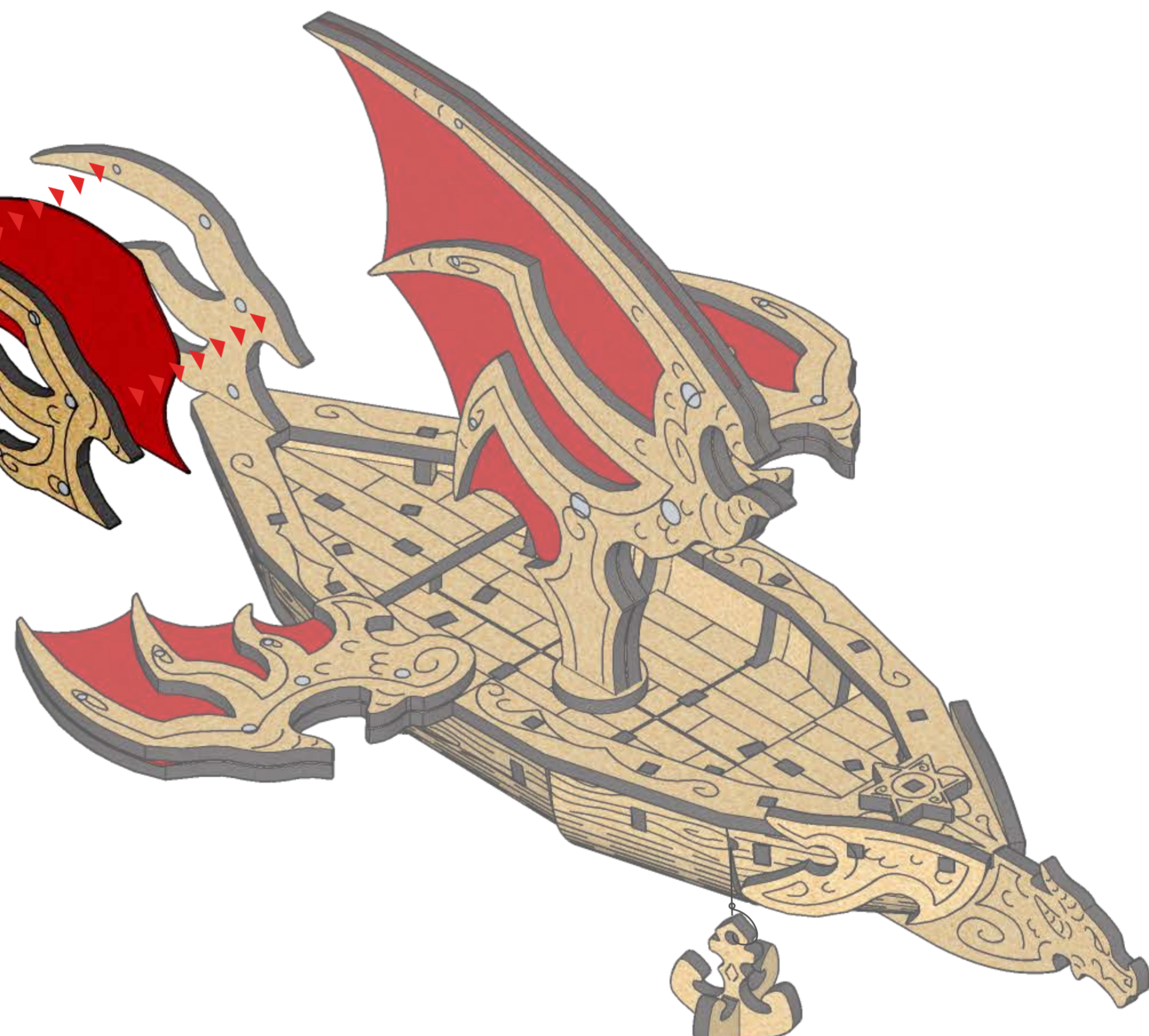
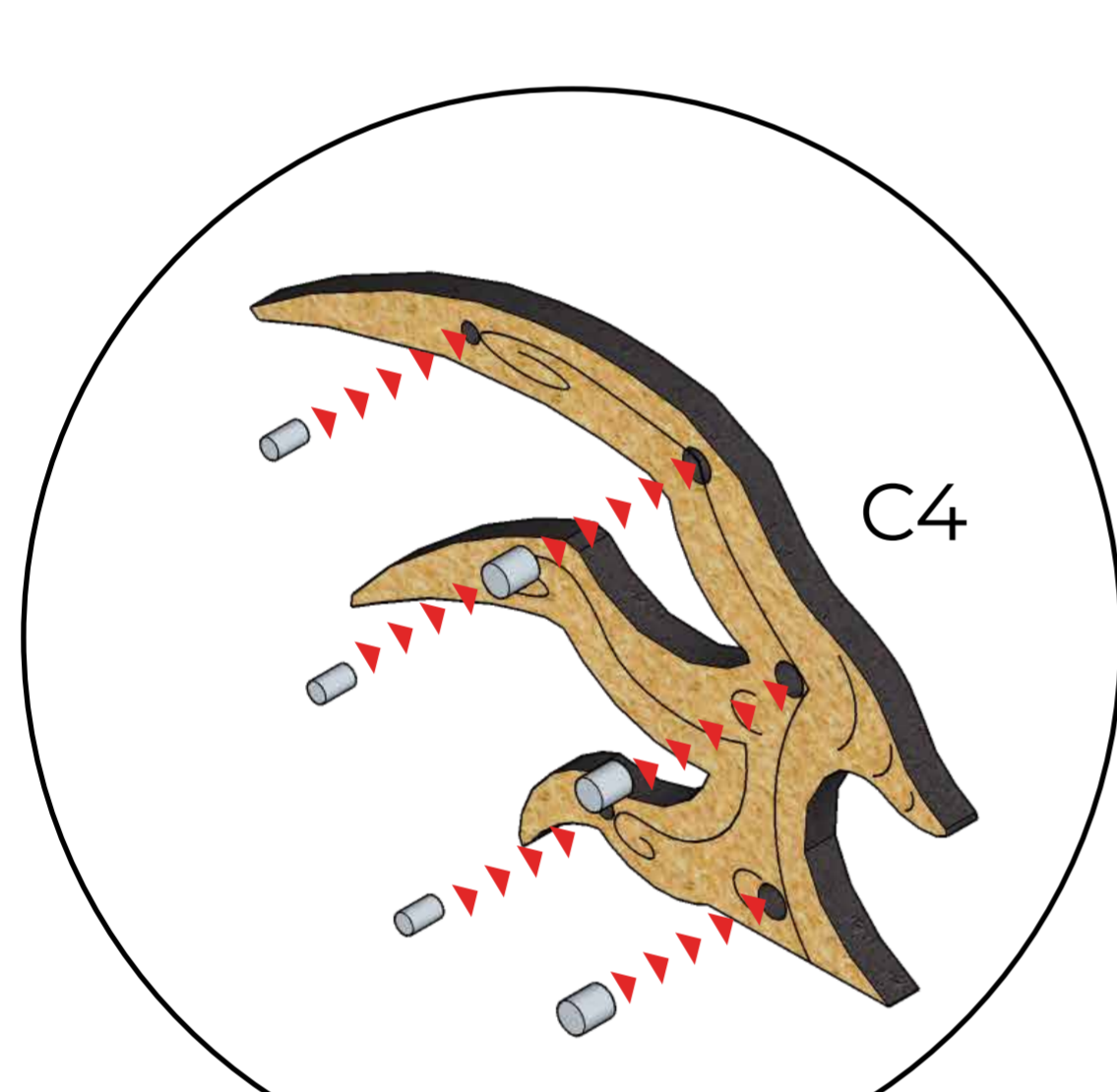

D

1

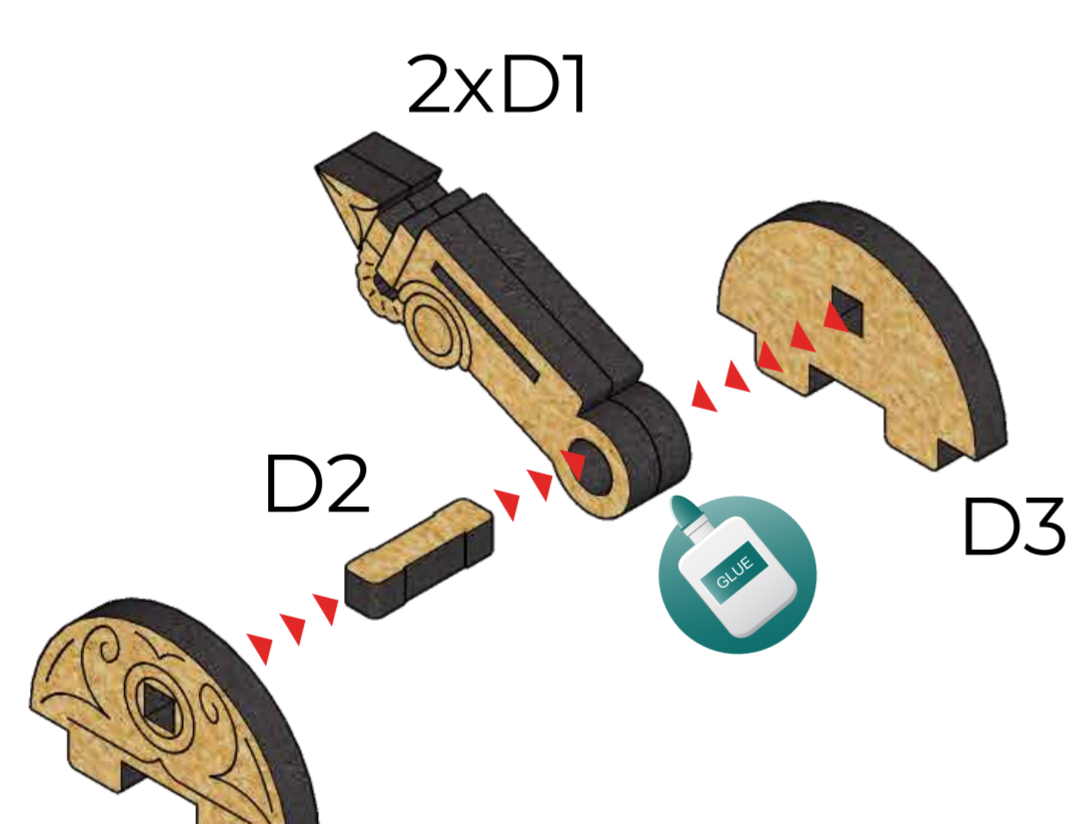

2

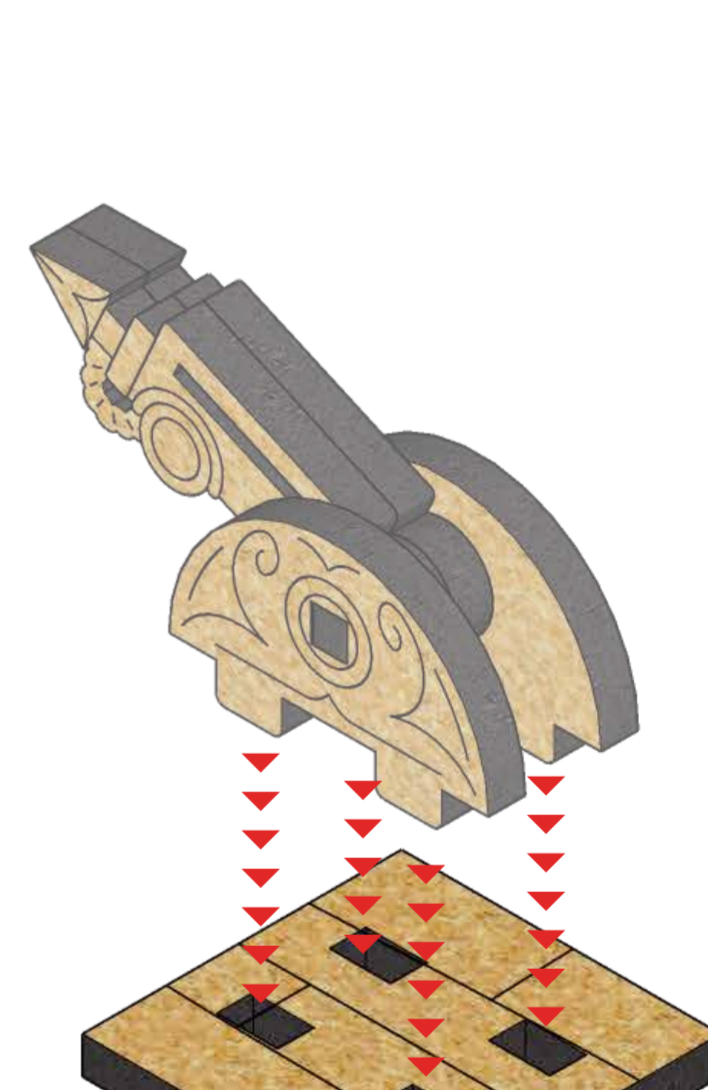

3

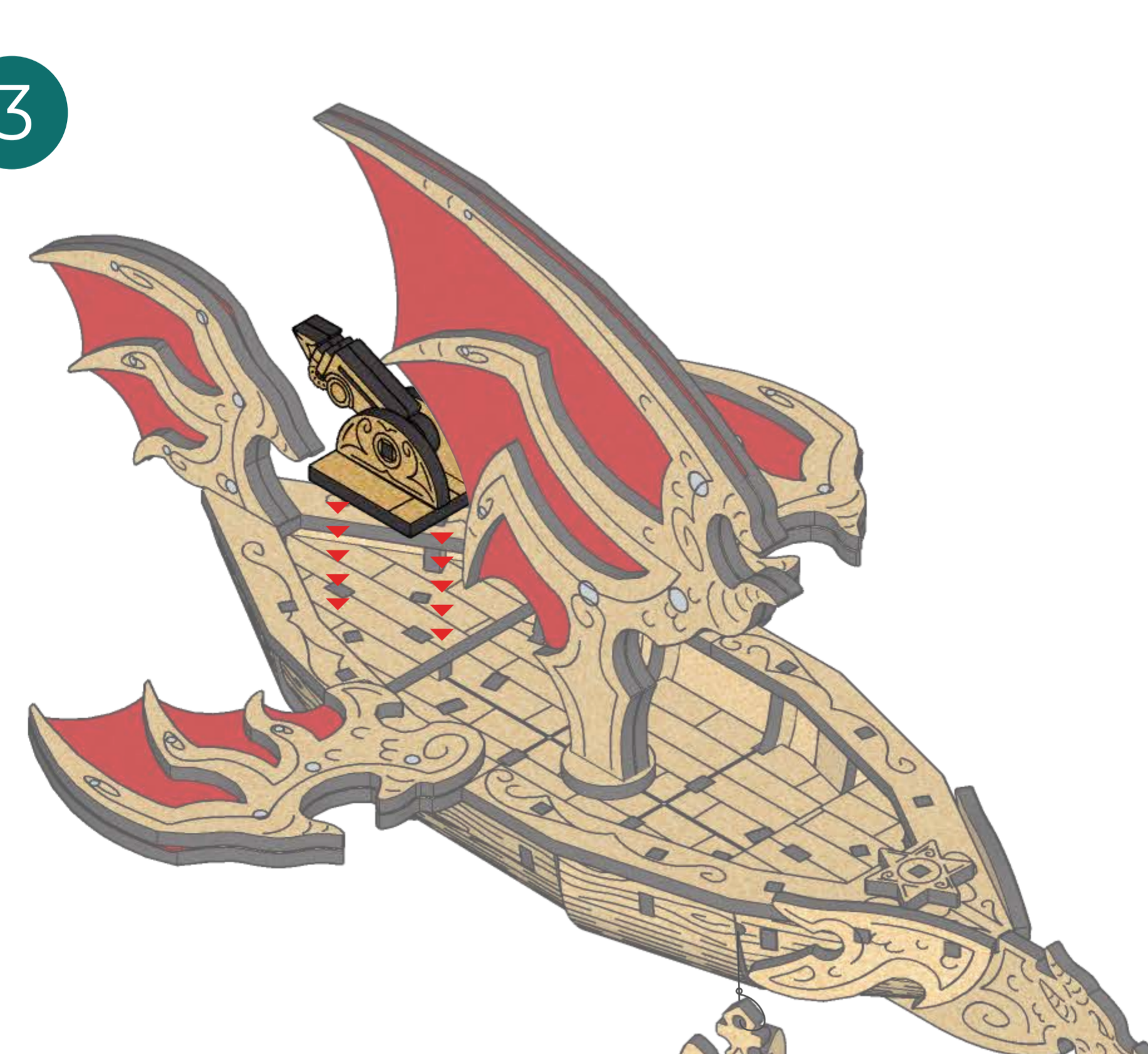

4

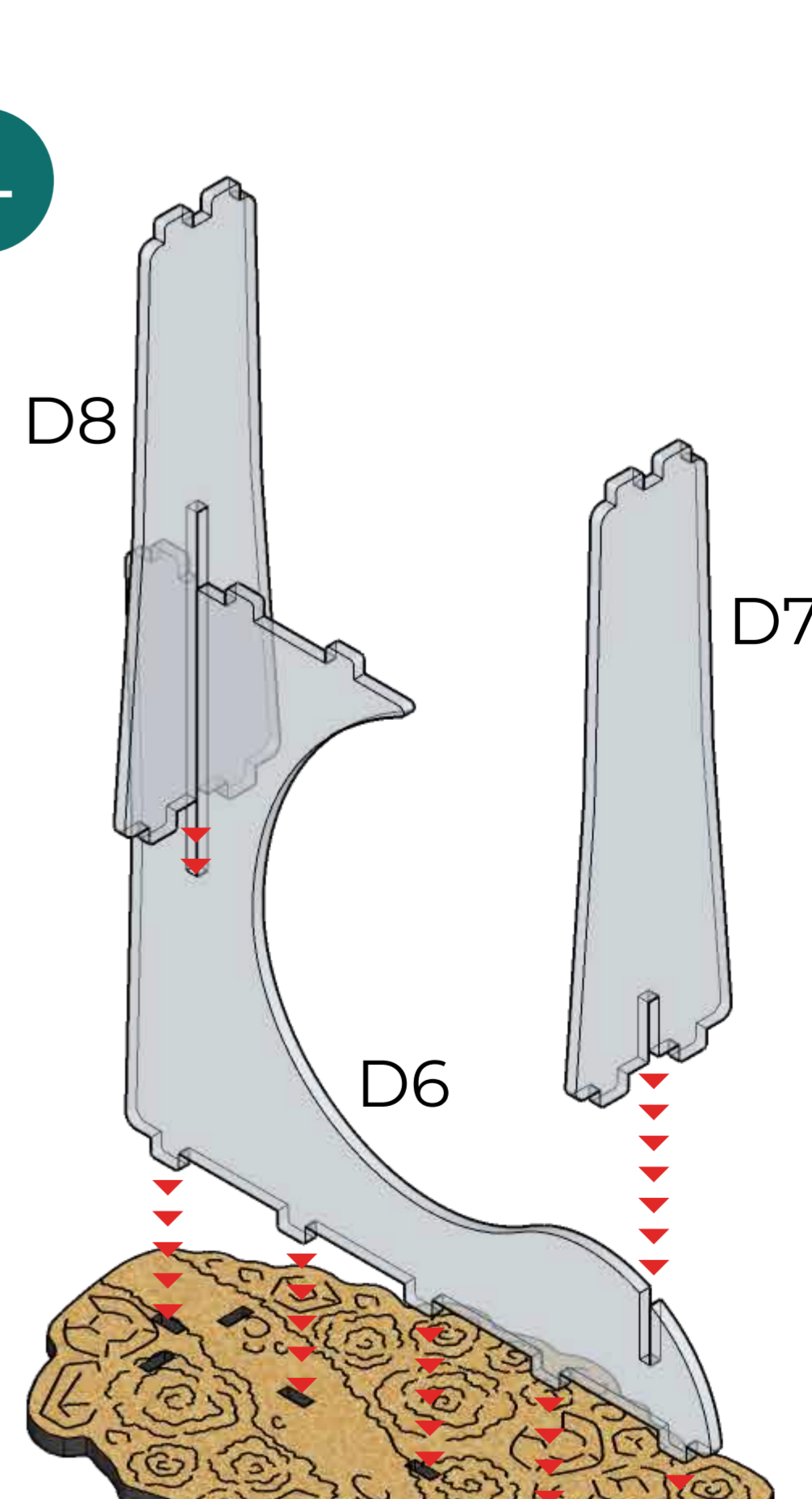

5

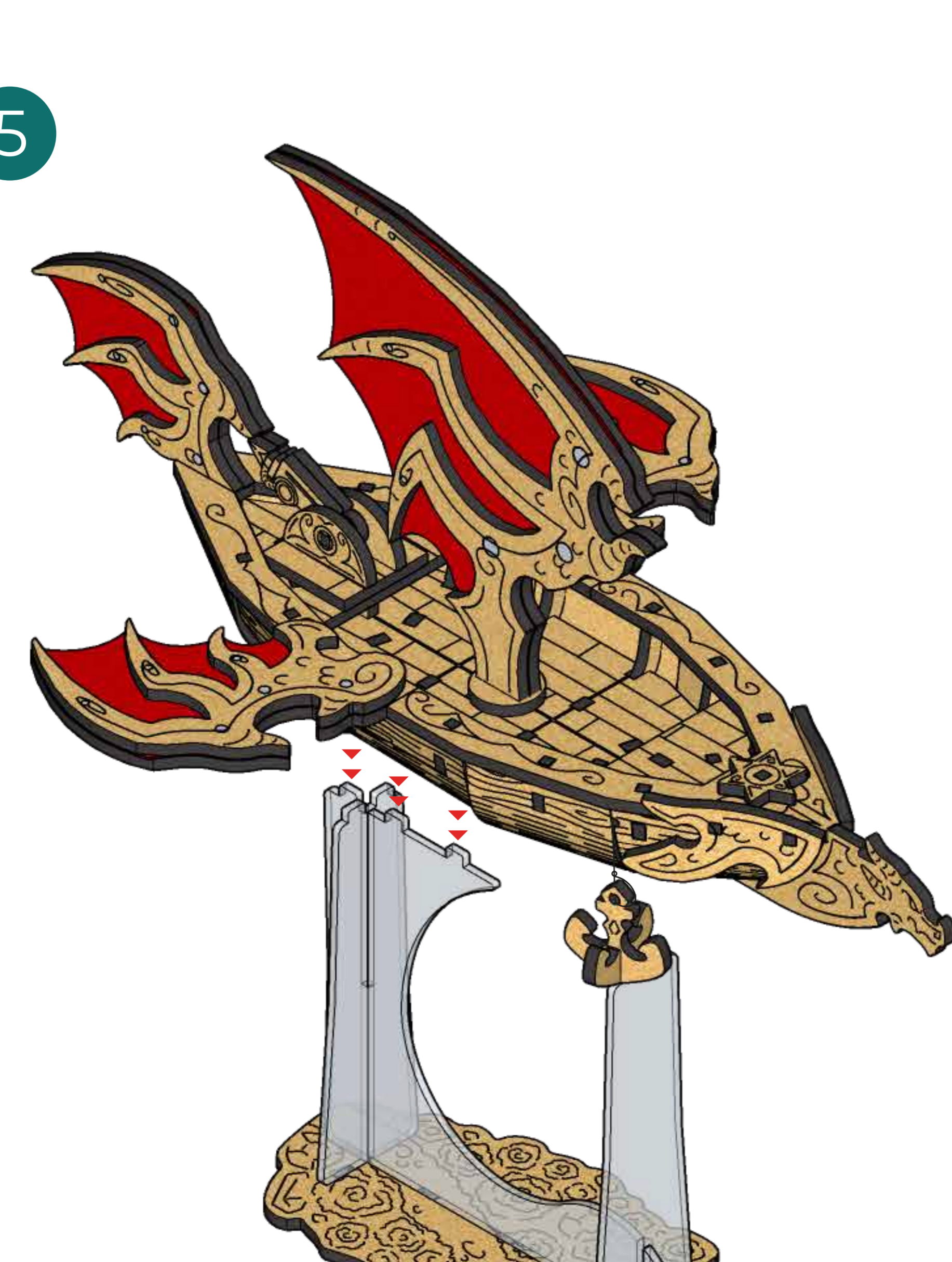

LET'S MAKE GAMING MORE EXCITING TOGETHER!