

# Corner Paint Storage Section

## LEGEND

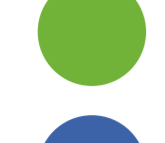

Please, remove protective layer from the acrylic sheet with a box cutter or a thin knife.



**HDF** (ХДФ)

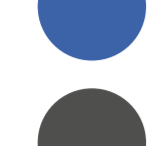

**Acrylic** (акрил)



**Magnet** (магніт): +, -


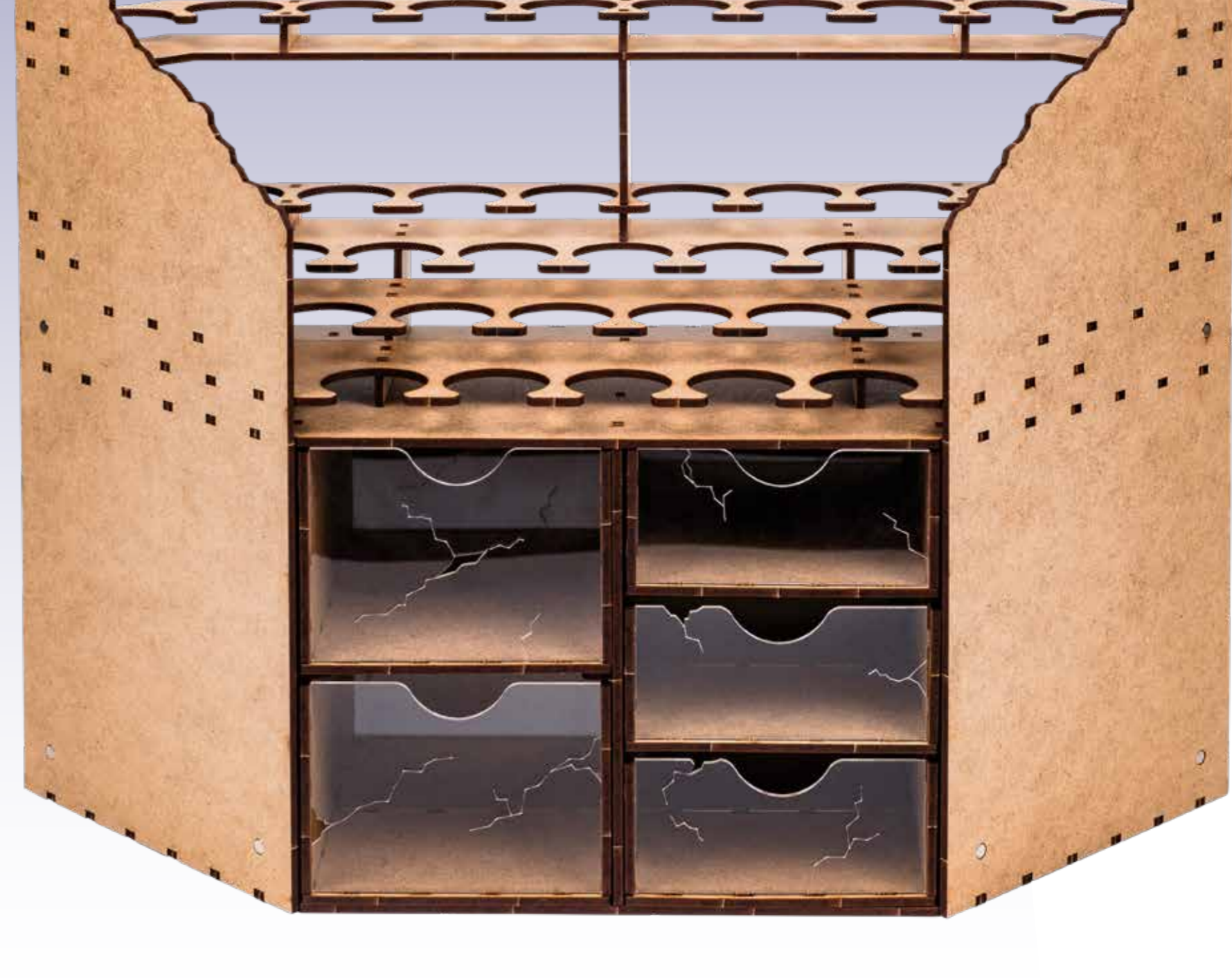

Insert the magnet carefully and check its polarity so that the another magnet can be magnetized to it from the left side.

Вставте магніт обережно, а також перевірте його полярність таким чином, щоб до нього можна було примагнітити інший магніт зліва.

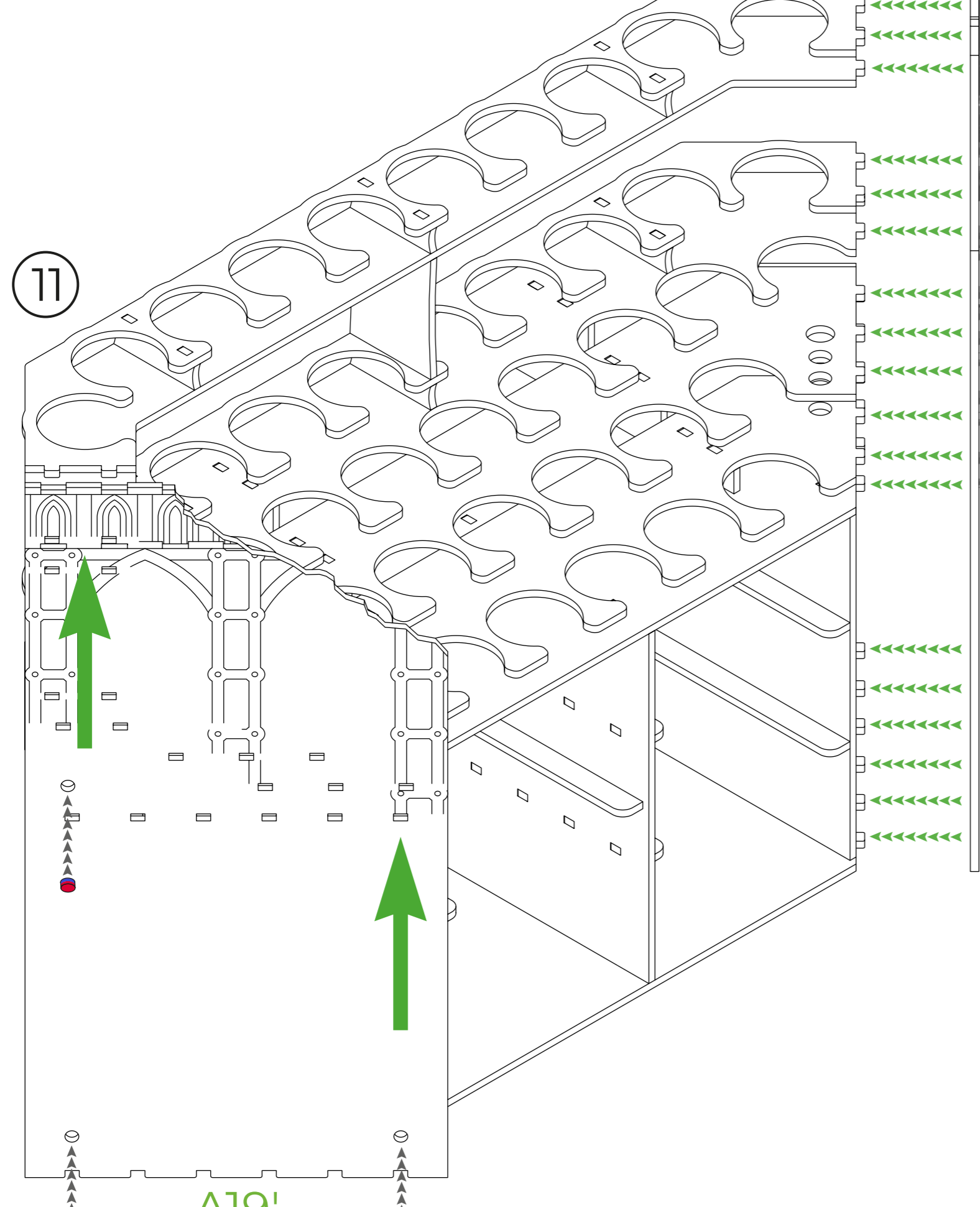
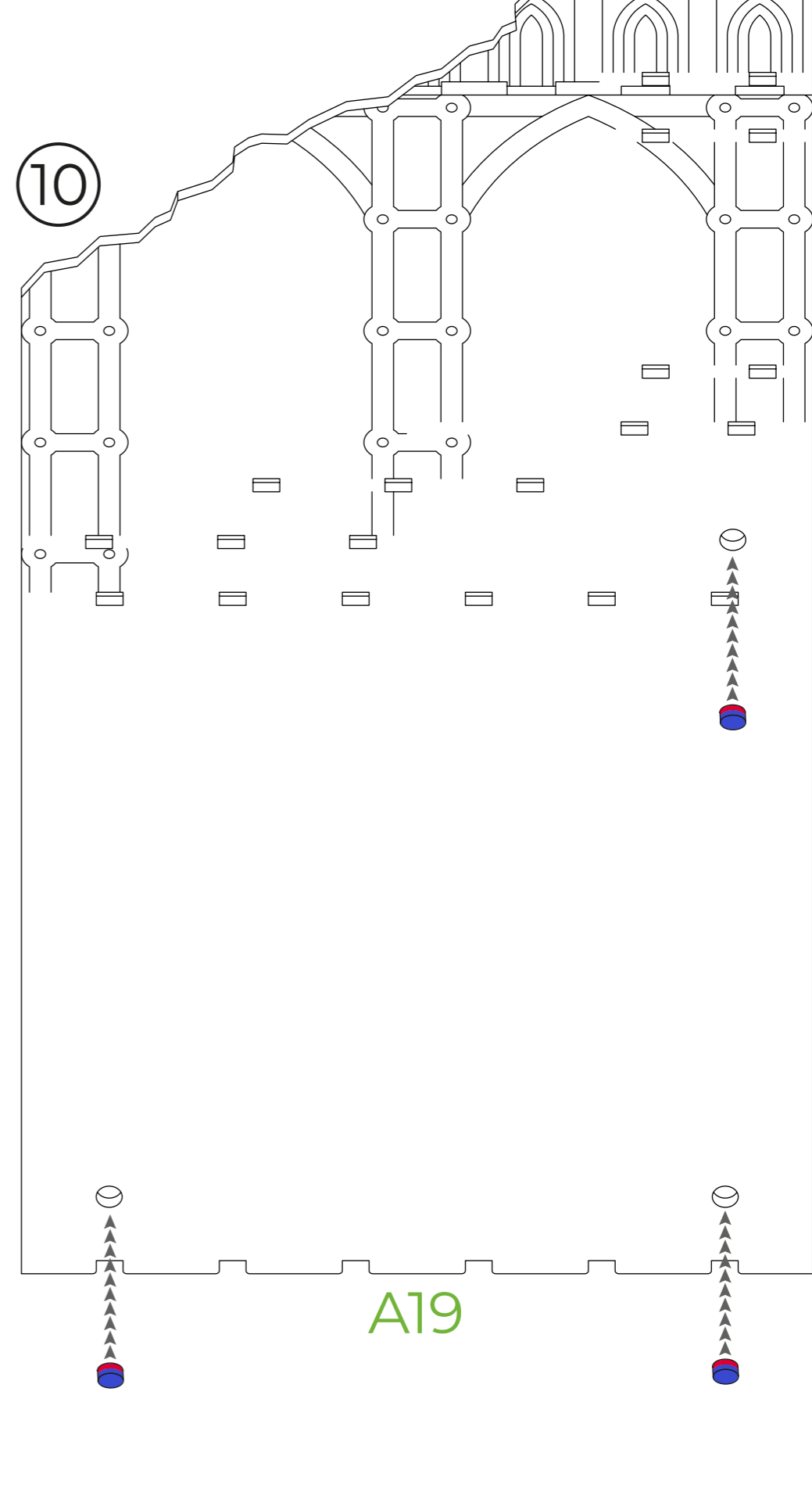

Insert the magnet carefully and check its polarity so that the another magnet can be magnetized to it from the right side.

Вставте магніт обережно, а також перевірте його полярність таким чином, щоб до нього можна було примагнітити інший магніт справа.

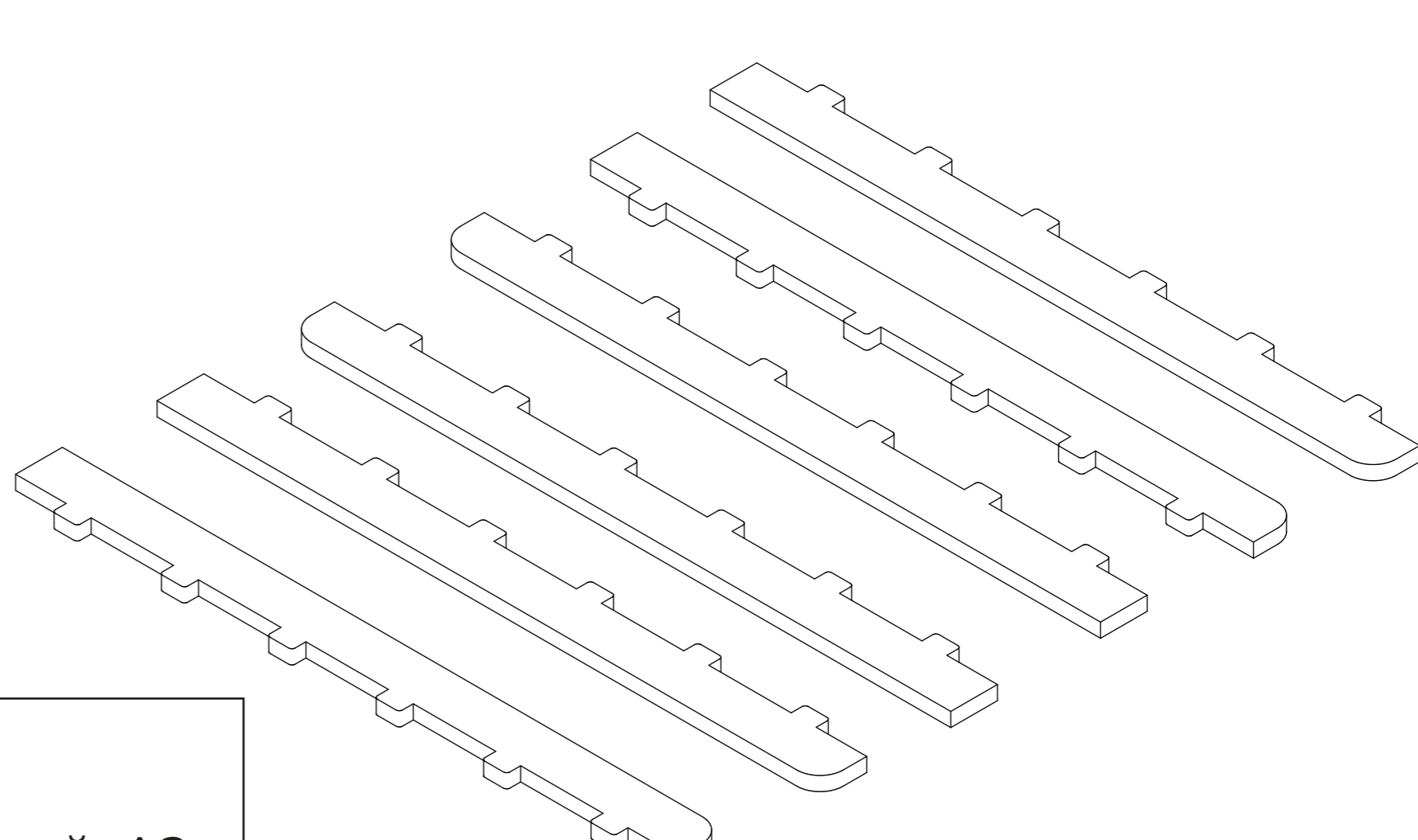

6 spare parts: A2.  
6 запасних деталей: A2.

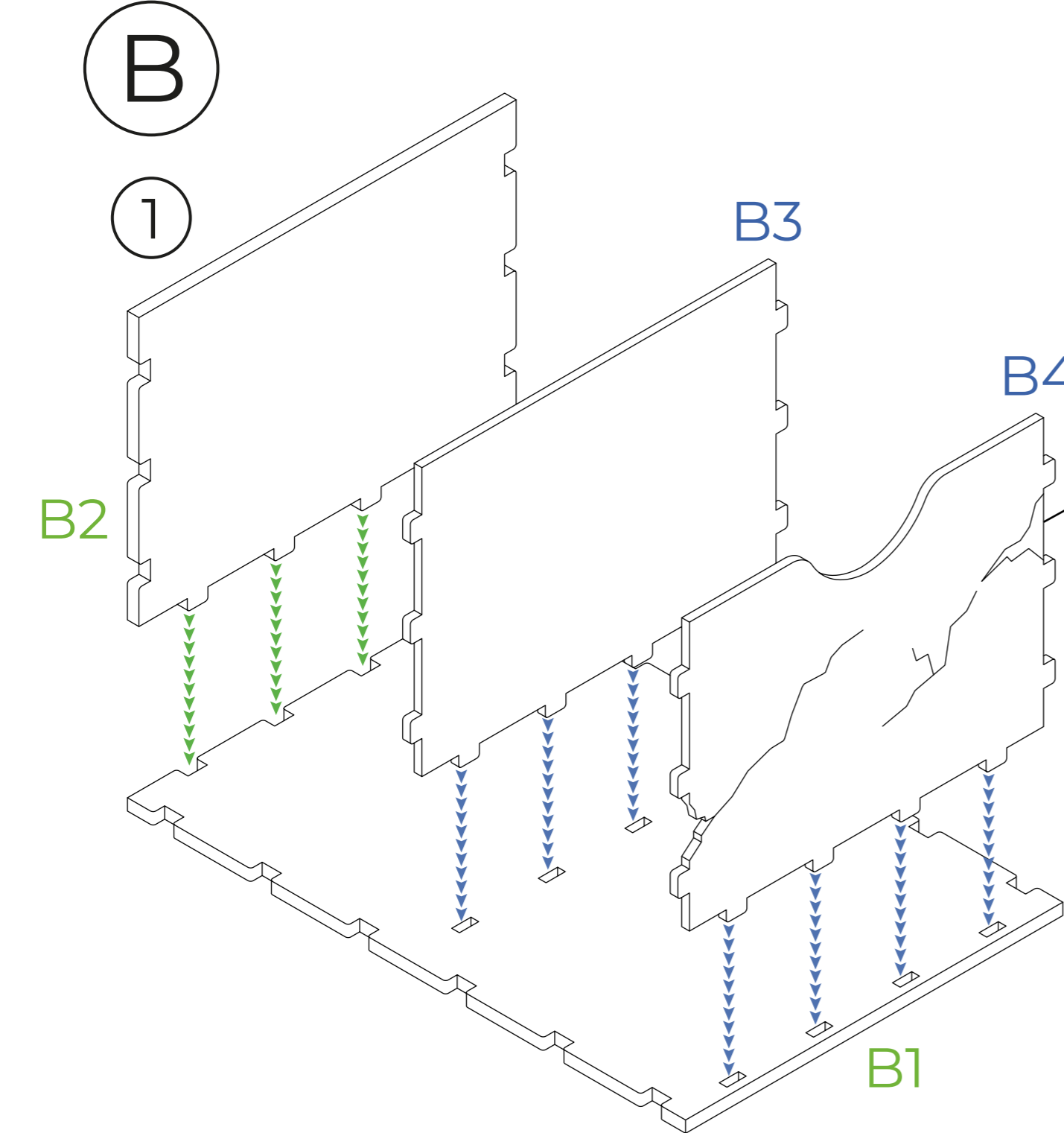

Please, remove the protective layer from the acrylic parts B3, B4 with a box cutter or a thin knife.

Будь ласка, зніміть захисний шар з акрилових деталей B3, B4 за допомогою канцелярського або тонкого ножа.

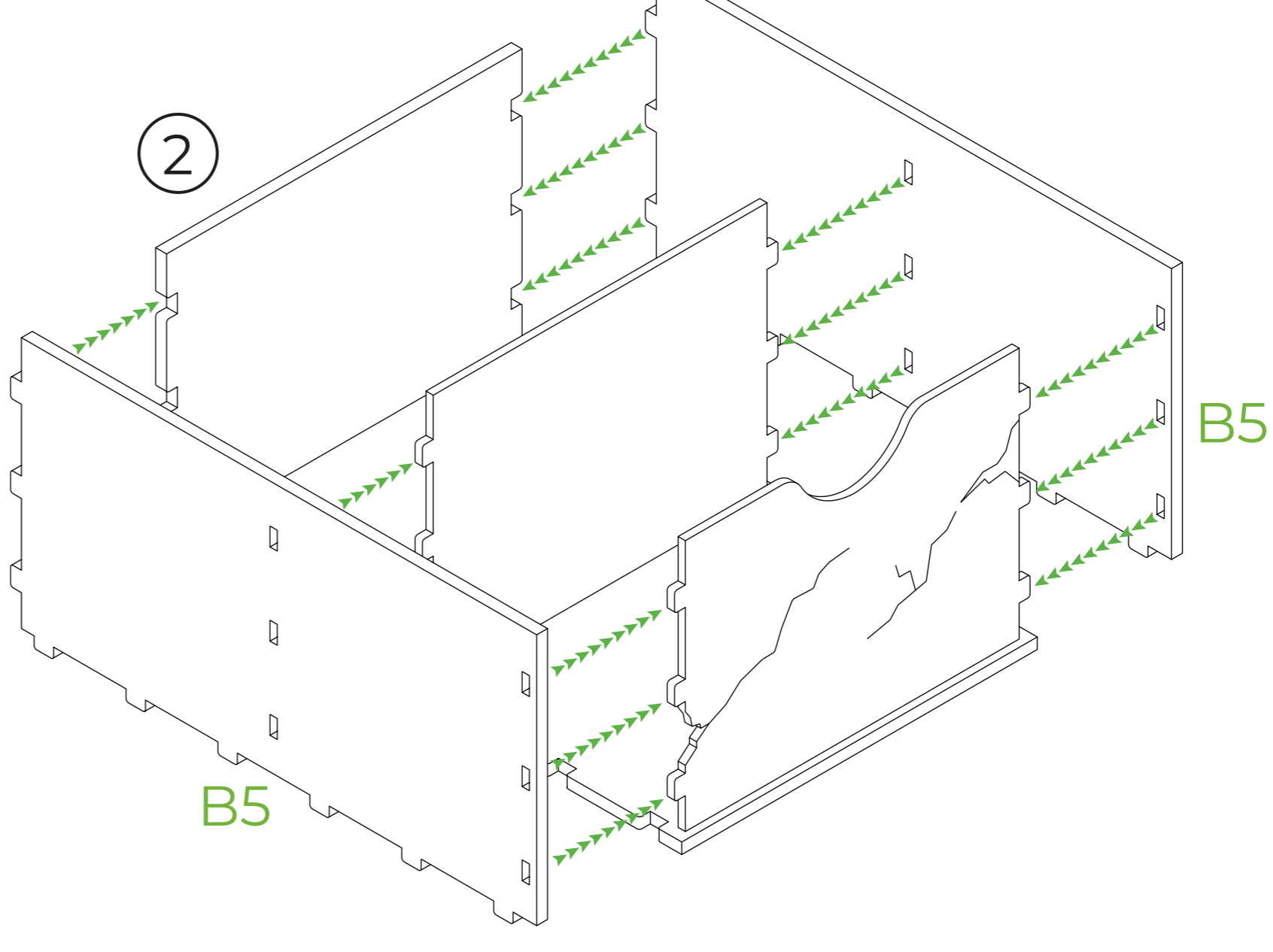

The second box (B1-B3, B5, B6) is assembled in the same way (B1-B5).

Друга коробка (B1-B3, B5, B6) складається аналогічно (B1-B5).

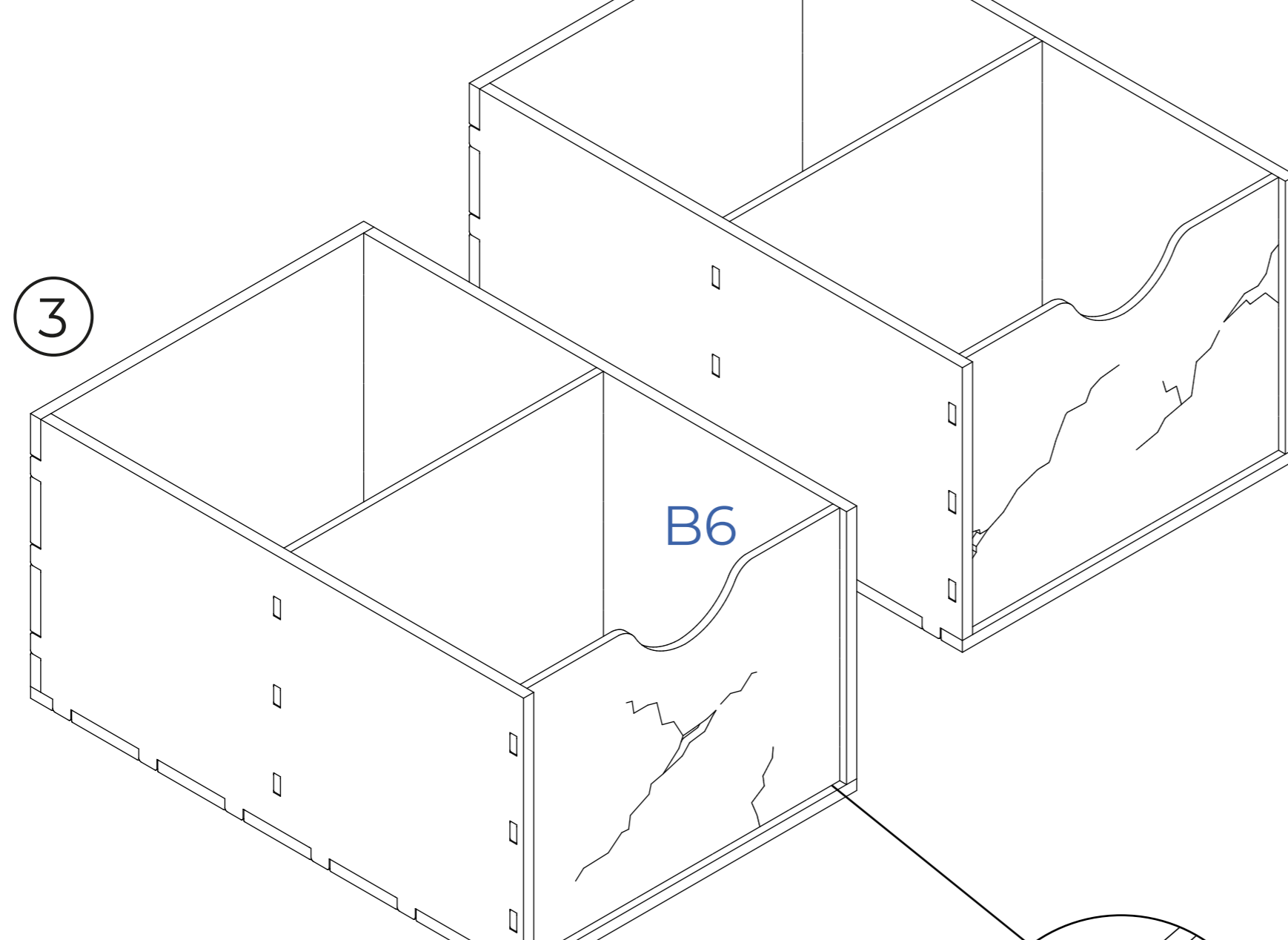

Please, remove the protective layer from the acrylic parts B3, B6 with a box cutter or a thin knife.

Будь ласка, зніміть захисний шар з акрилових деталей B3, B6 за допомогою канцелярського або тонкого ножа.

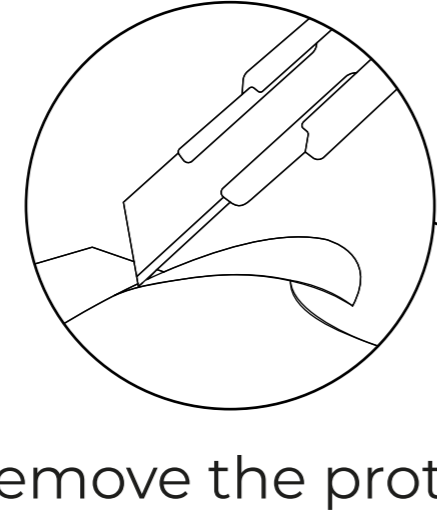

Please, remove the protective layer from the acrylic parts B8, B9 with a box cutter or a thin knife.

Будь ласка, зніміть захисний шар з акрилових деталей B8, B9 за допомогою канцелярського або тонкого ножа.

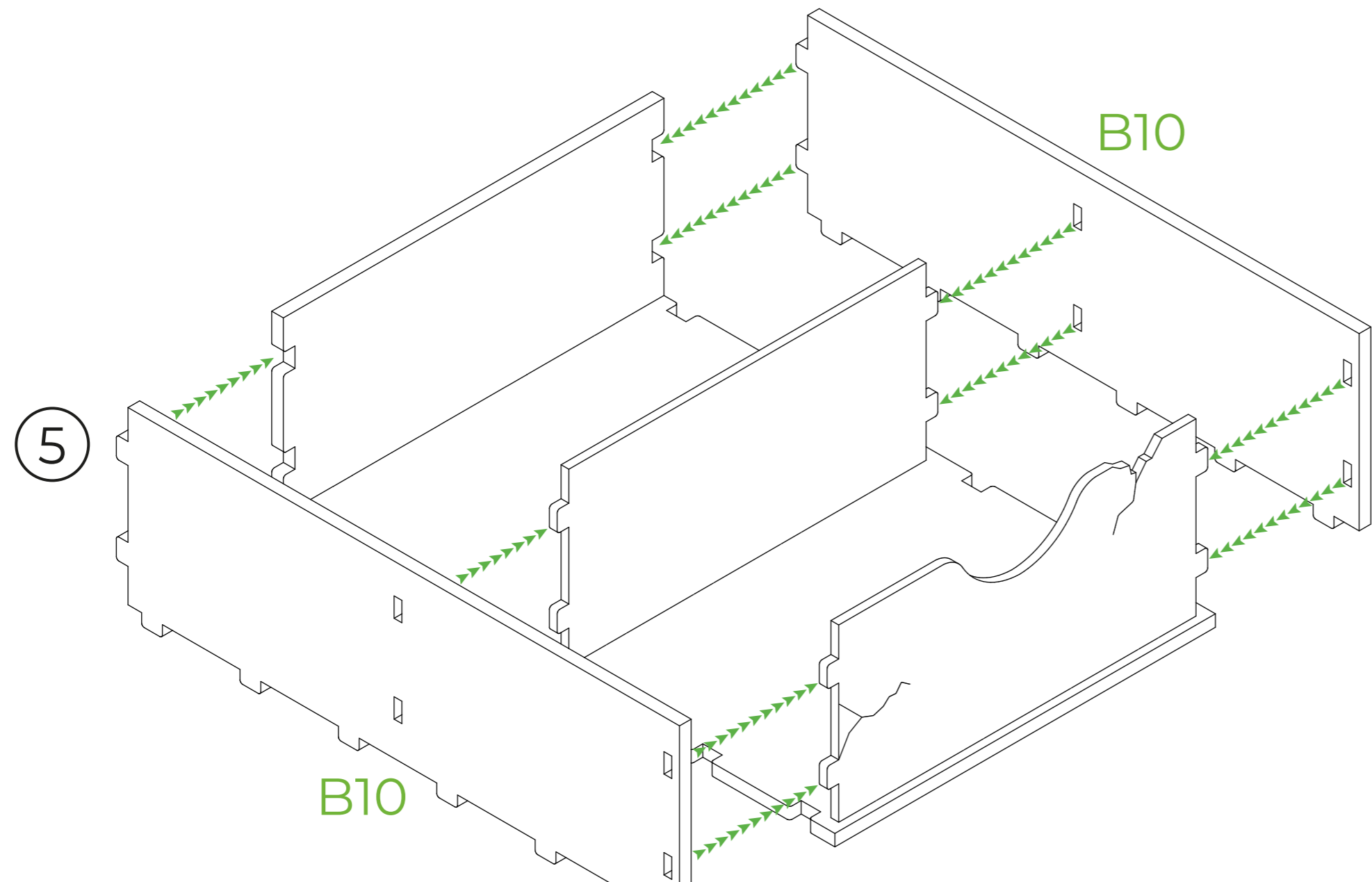
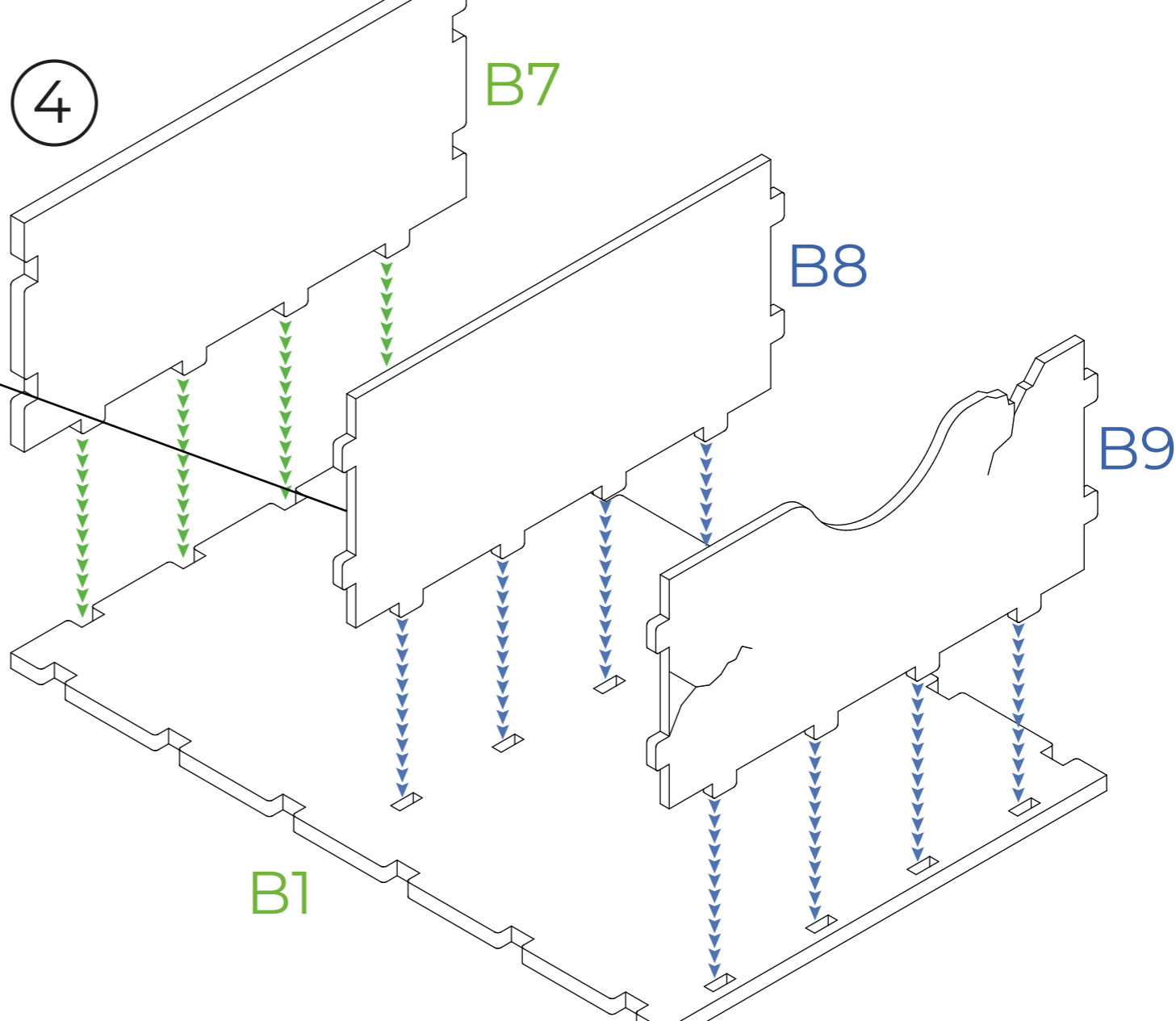

All parts B1, B7, B8, B10-B12 are assembled in the same way as parts B1, B7-B10.

Всі деталі B1, B7, B8, B10-B12 складаються аналогічно до деталей B1, B7-B10.

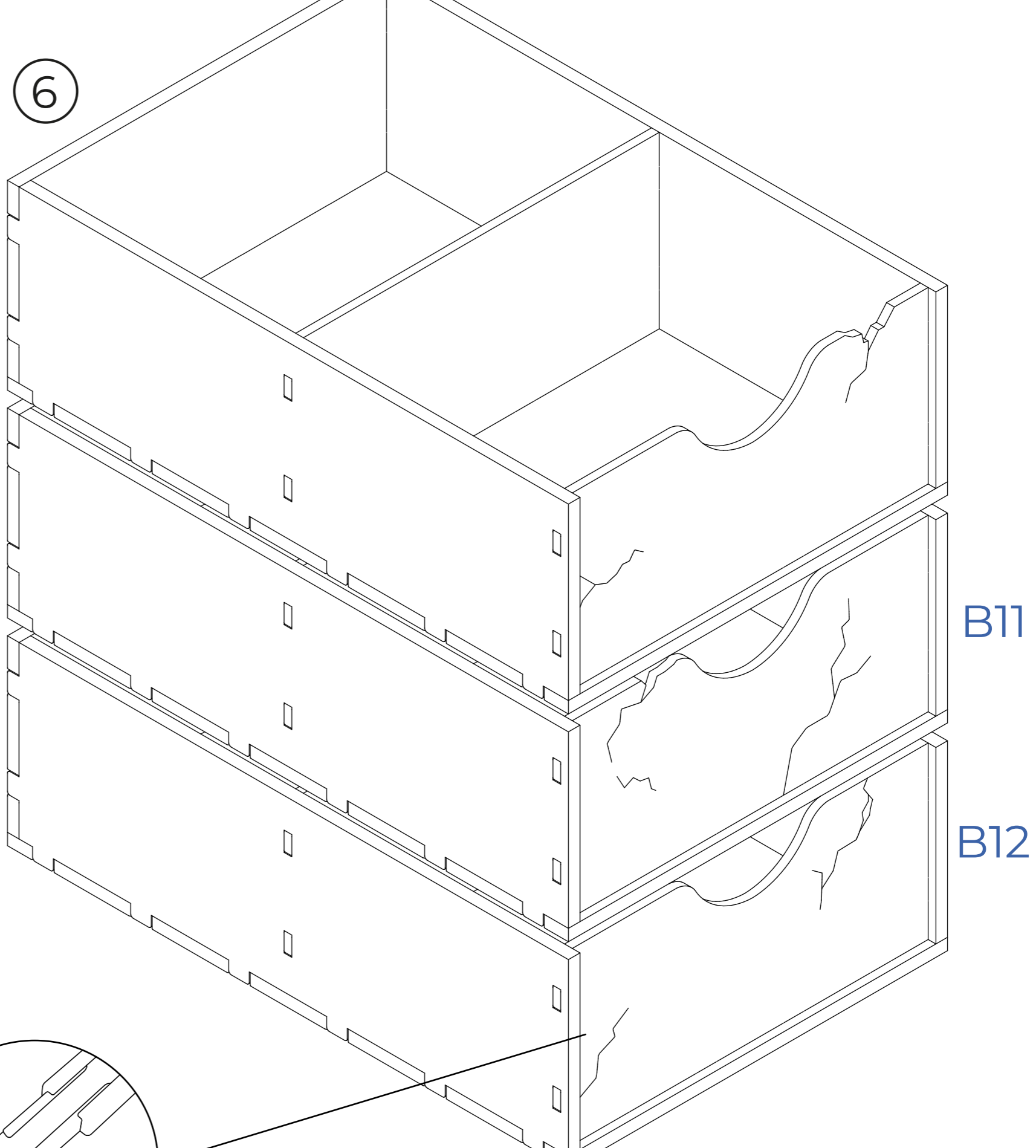

Please, remove the protective layer from the acrylic parts B8, B11, B12 with a box cutter or a thin knife.

Будь ласка, зніміть захисний шар з акрилових деталей B8, B11, B12 за допомогою канцелярського або тонкого ножа.

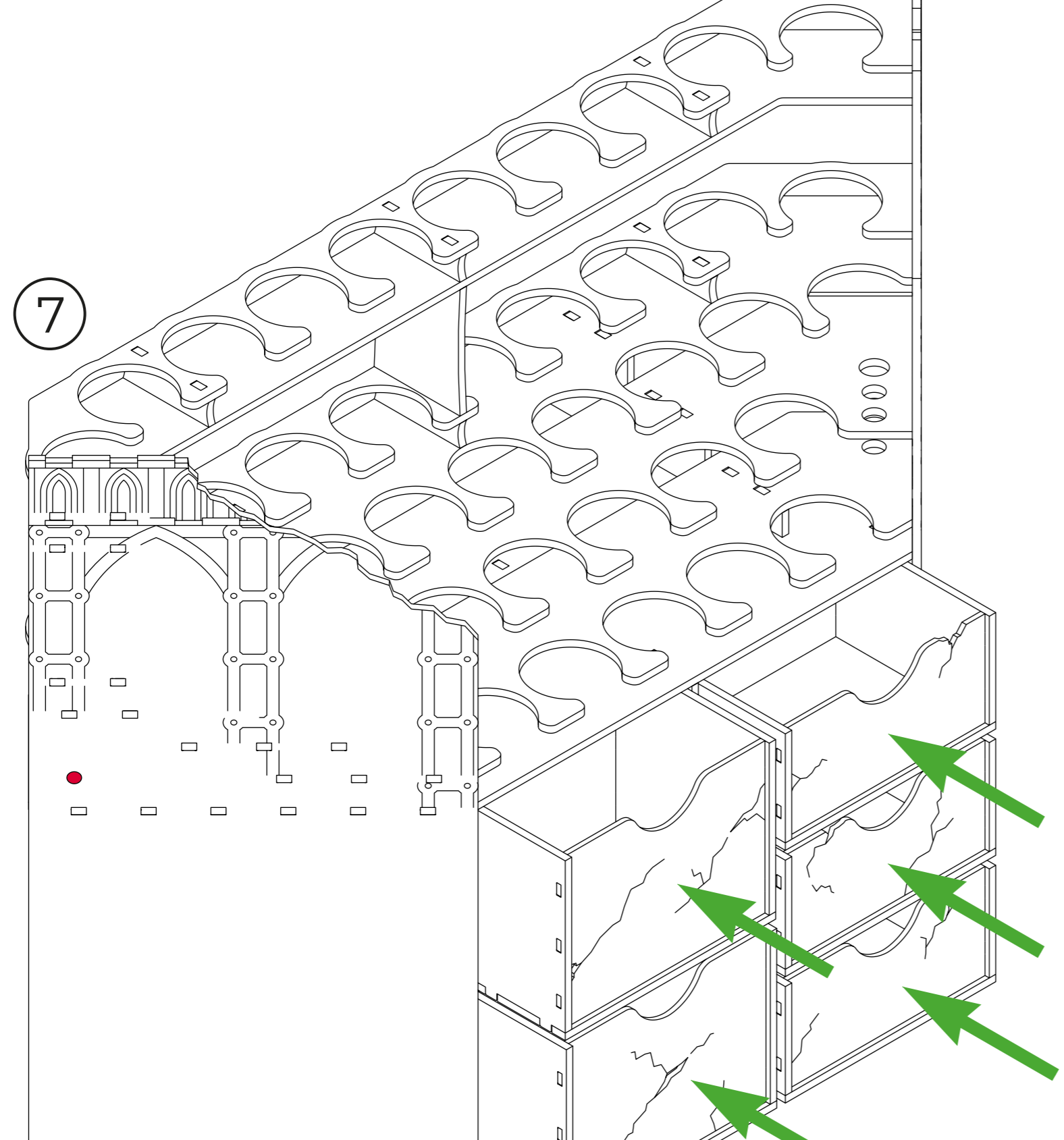
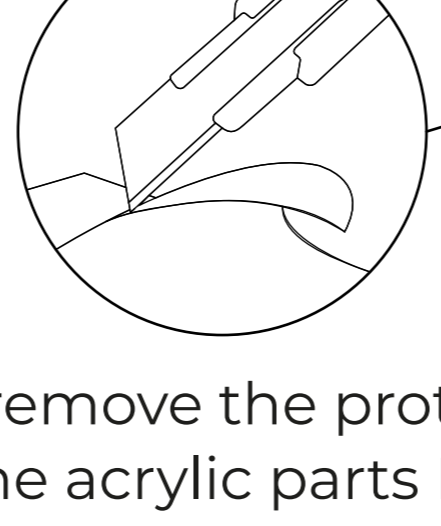

**LET'S MAKE GAMING MORE EXCITING TOGETHER!**