

Barbarian Class Tracker

LEGEND



Please, remove protective layer from the acrylic sheet with a box cutter or a thin knife.



HDF (ХДФ)

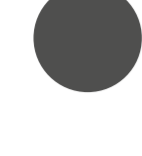

Acrylic (акрил)



Magnet (магніт): ■ +, ■ -



A

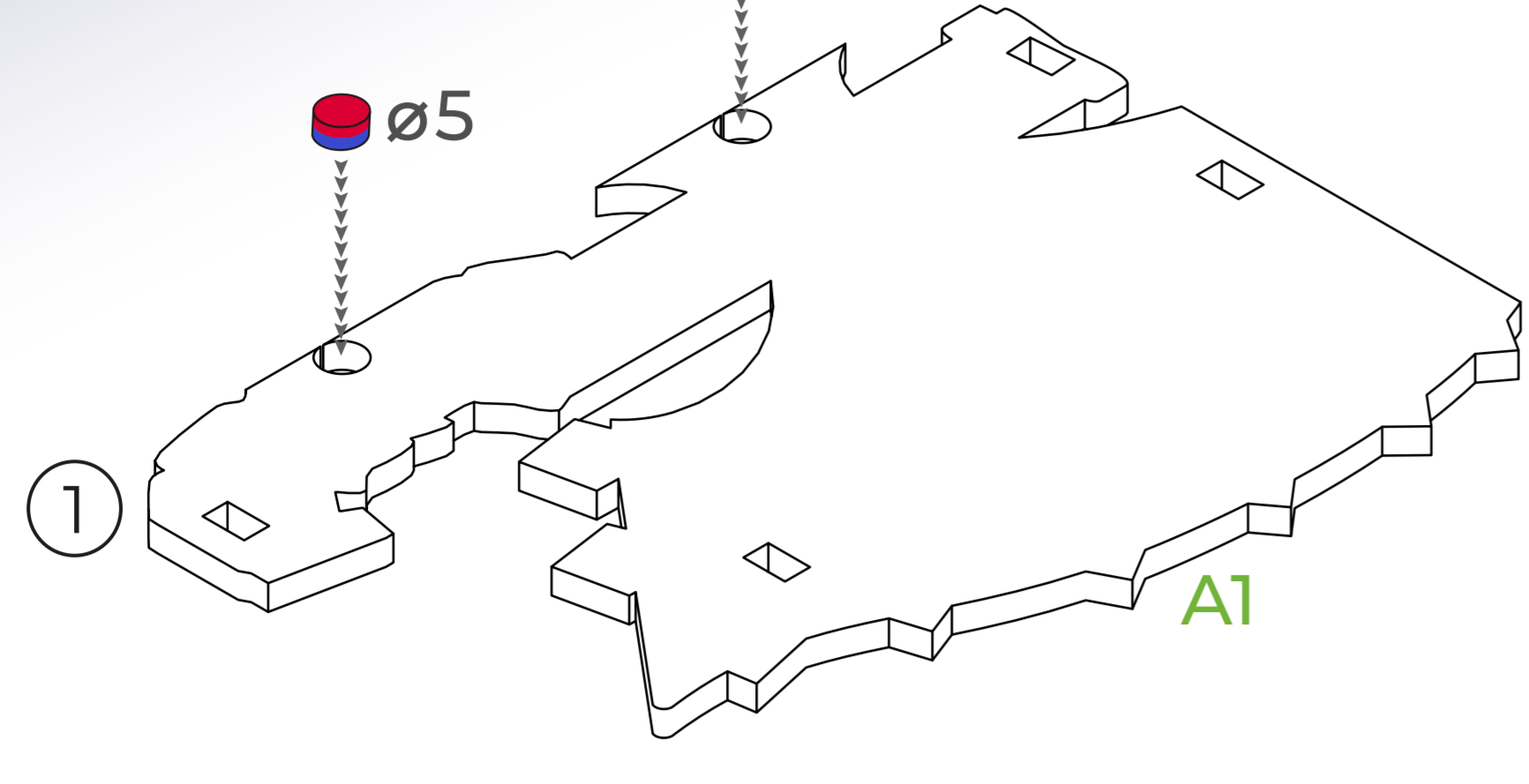

ENG: Insert the magnet carefully as shown in the instructions, and also check its polarity.

UKR: Вставте магніт обережно, як зображено в інструкції, а також перевірте його полярність.

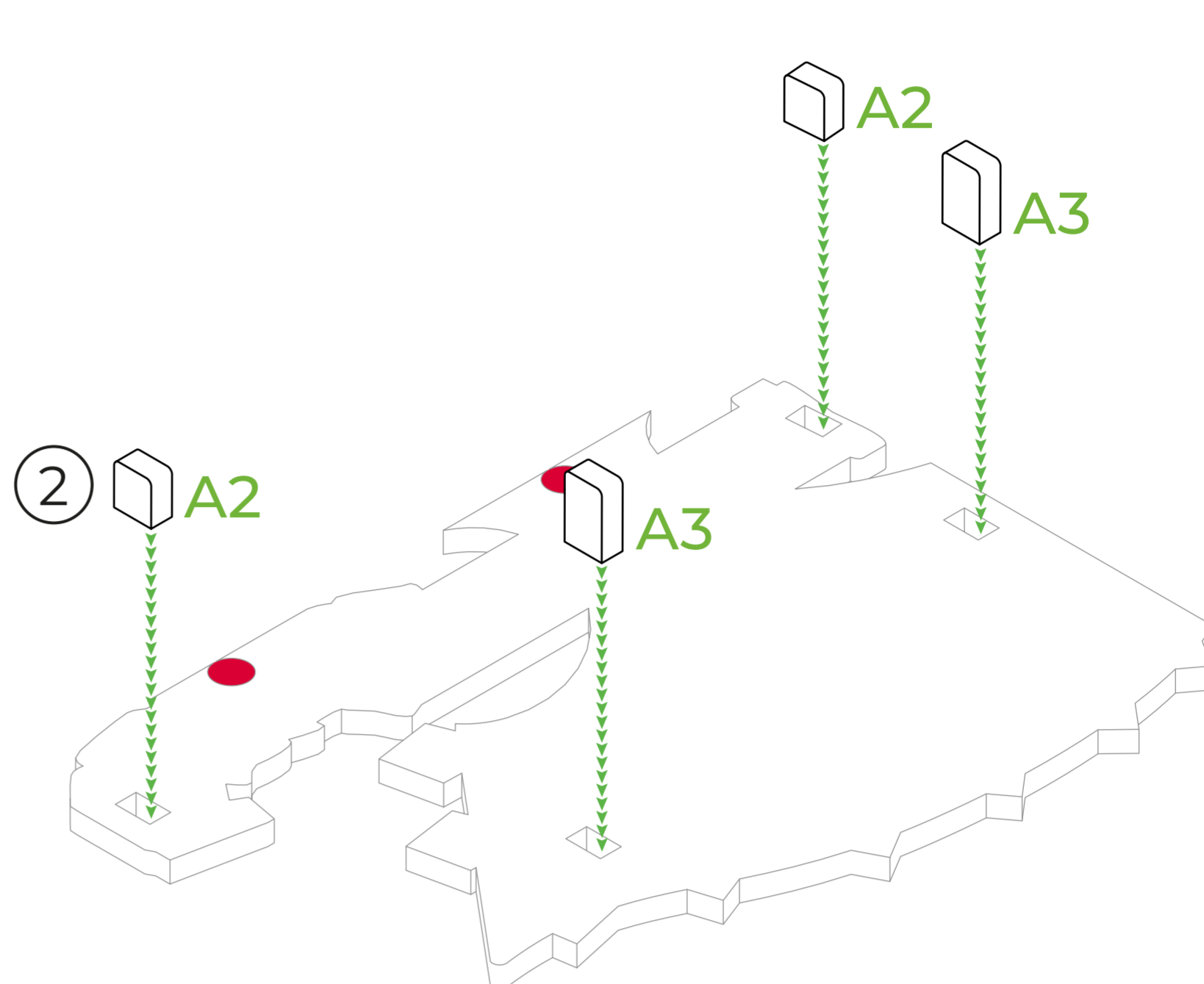

ENG: 2 spare parts A2 and 2 spare parts A3.

UKR: 2 запасні деталі A2 і 2 запасні деталі A3.

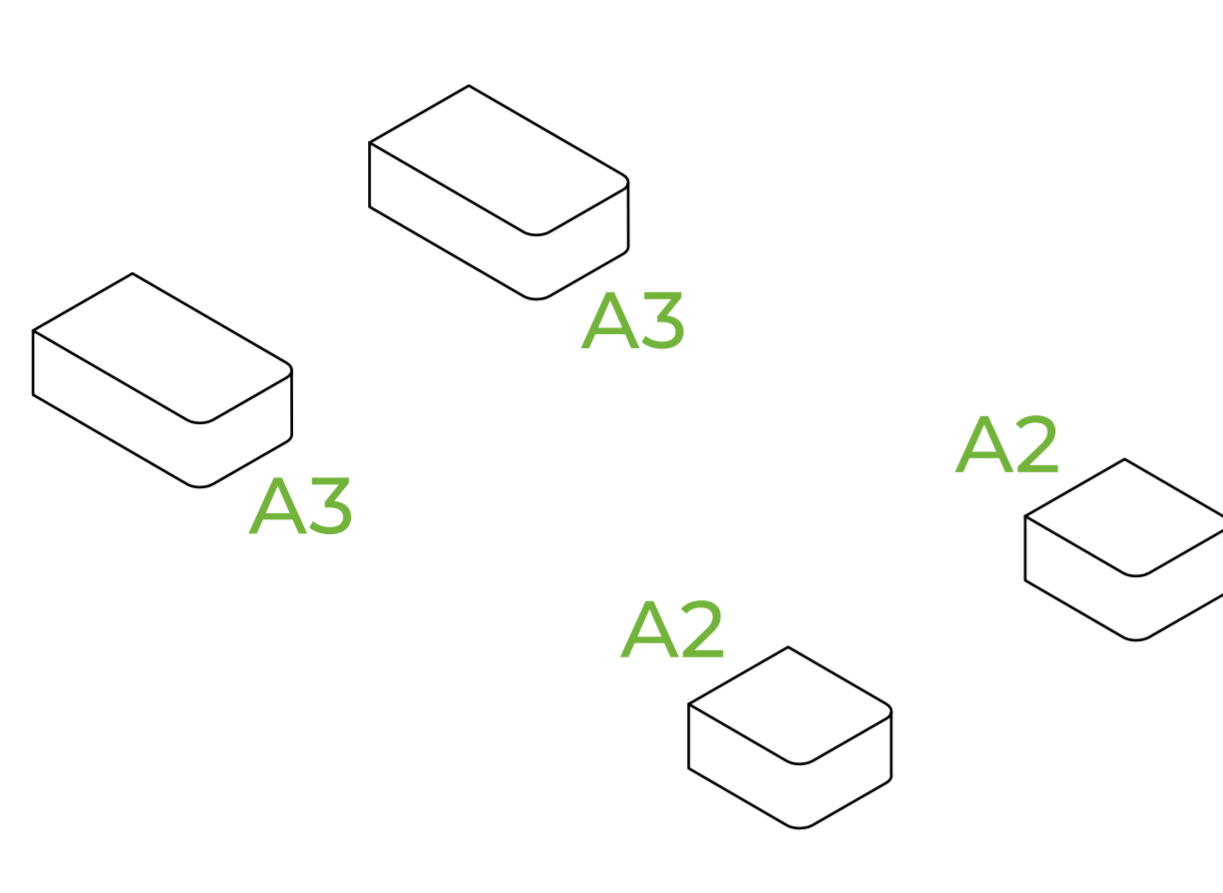

ENG: Apply glue to the part A4.

UKR: Змастіть клеєм деталь A4.

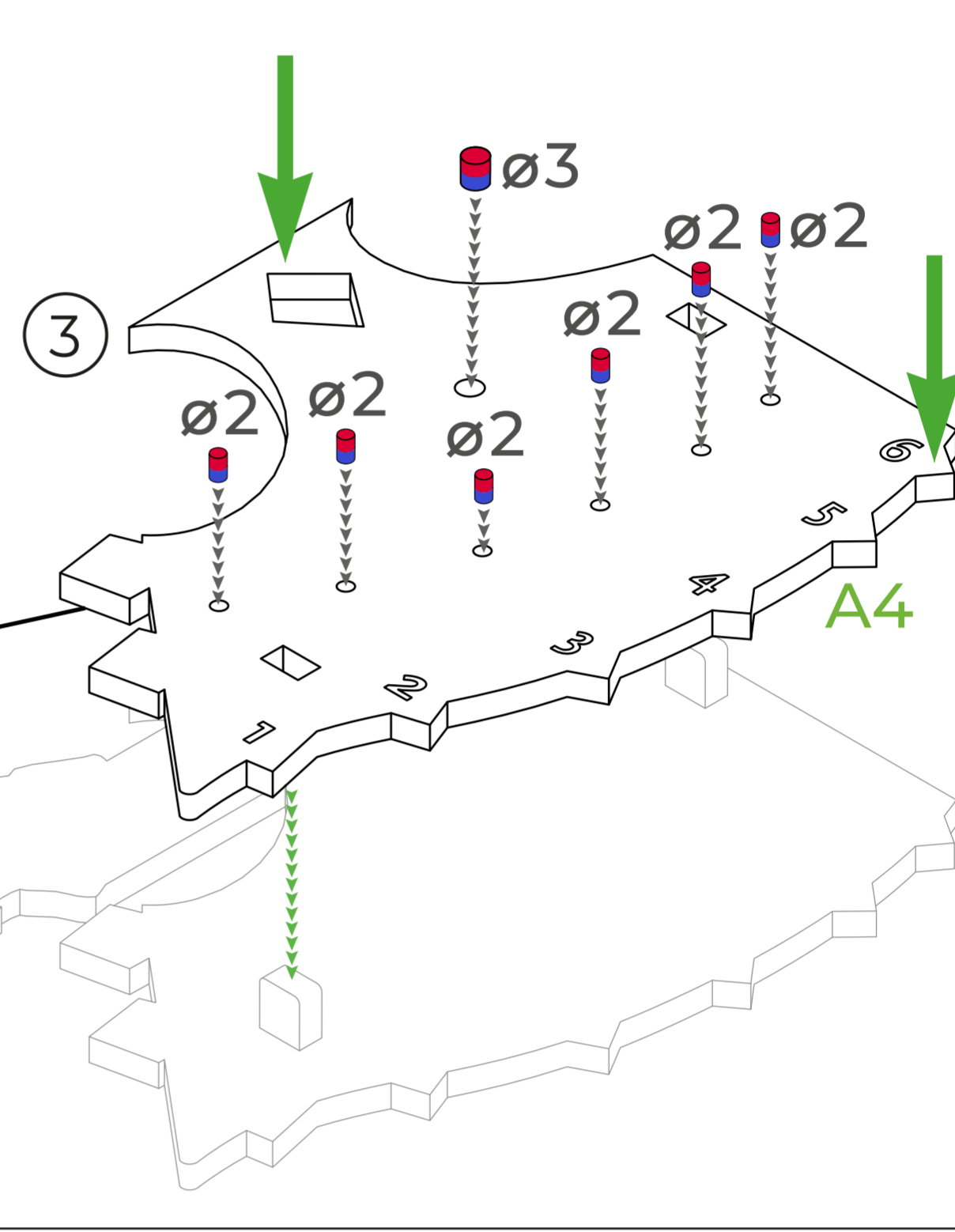

ENG: Insert the magnet carefully as shown in the instructions, and also check its polarity.

UKR: Вставте магніт обережно, як зображено в інструкції, а також перевірте його полярність.

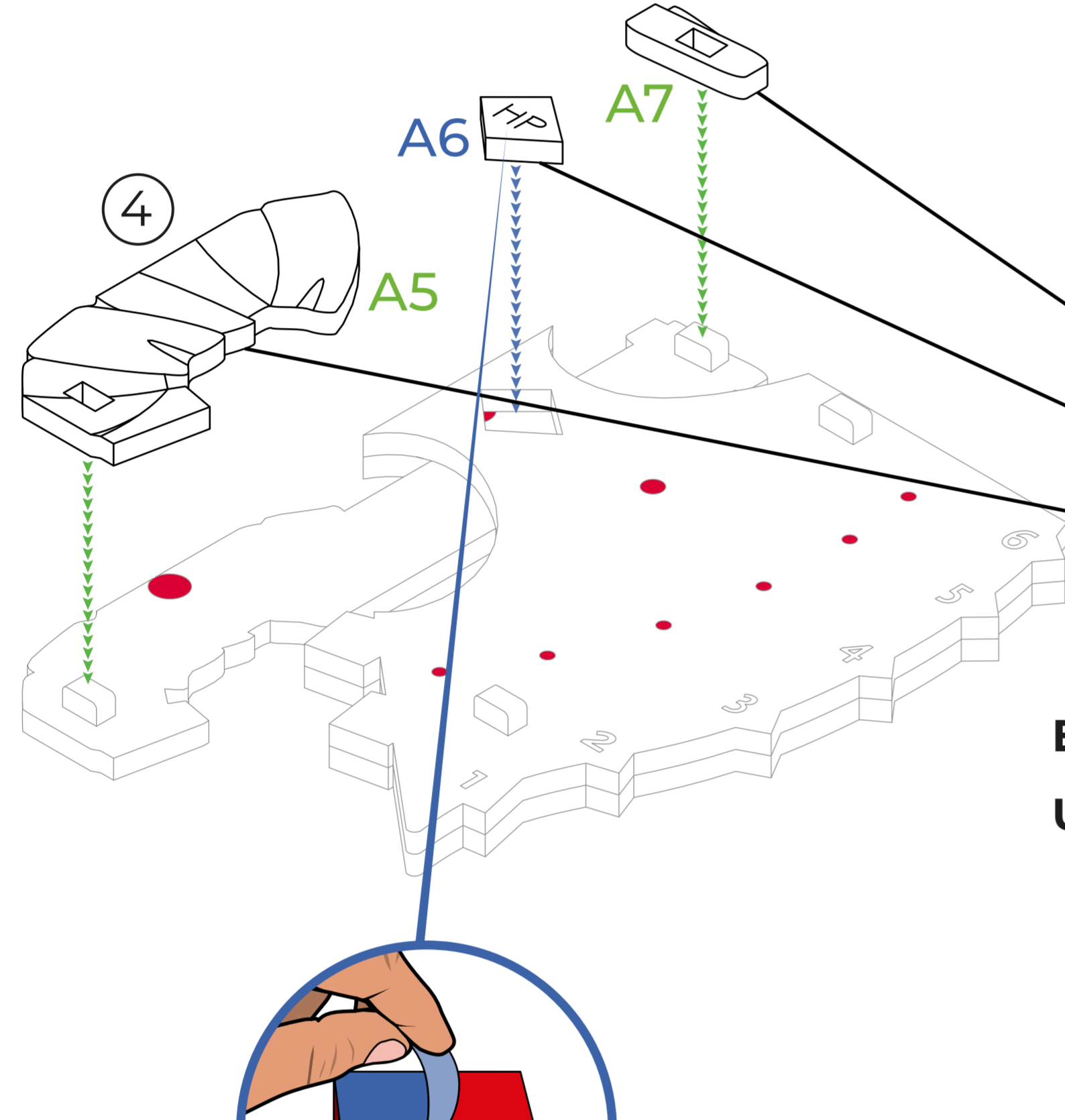

ENG: Apply glue to all parts A5-A7.

UKR: Змастіть клеєм всі деталі A5-A7.

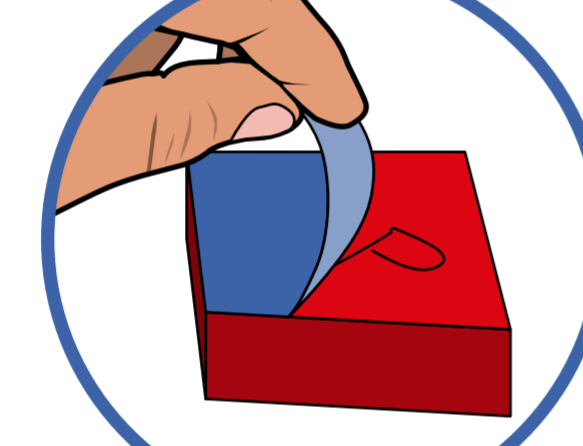

ENG: Please remove protective layer from the acrylic part A6 with a box cutter or a thin knife.

UKR: Будь ласка, зніміть захисний шар з акрилової деталі A6 за допомогою канцелярського або тонкого ножа.

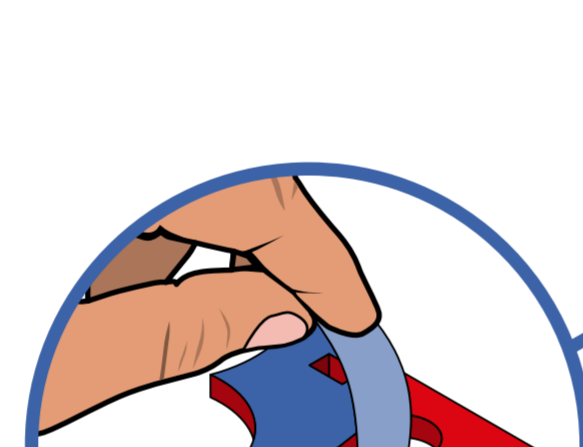

ENG: Please remove protective layer from the acrylic part A8 with a box cutter or a thin knife.

UKR: Будь ласка, зніміть захисний шар з акрилової деталі A8 за допомогою канцелярського або тонкого ножа.

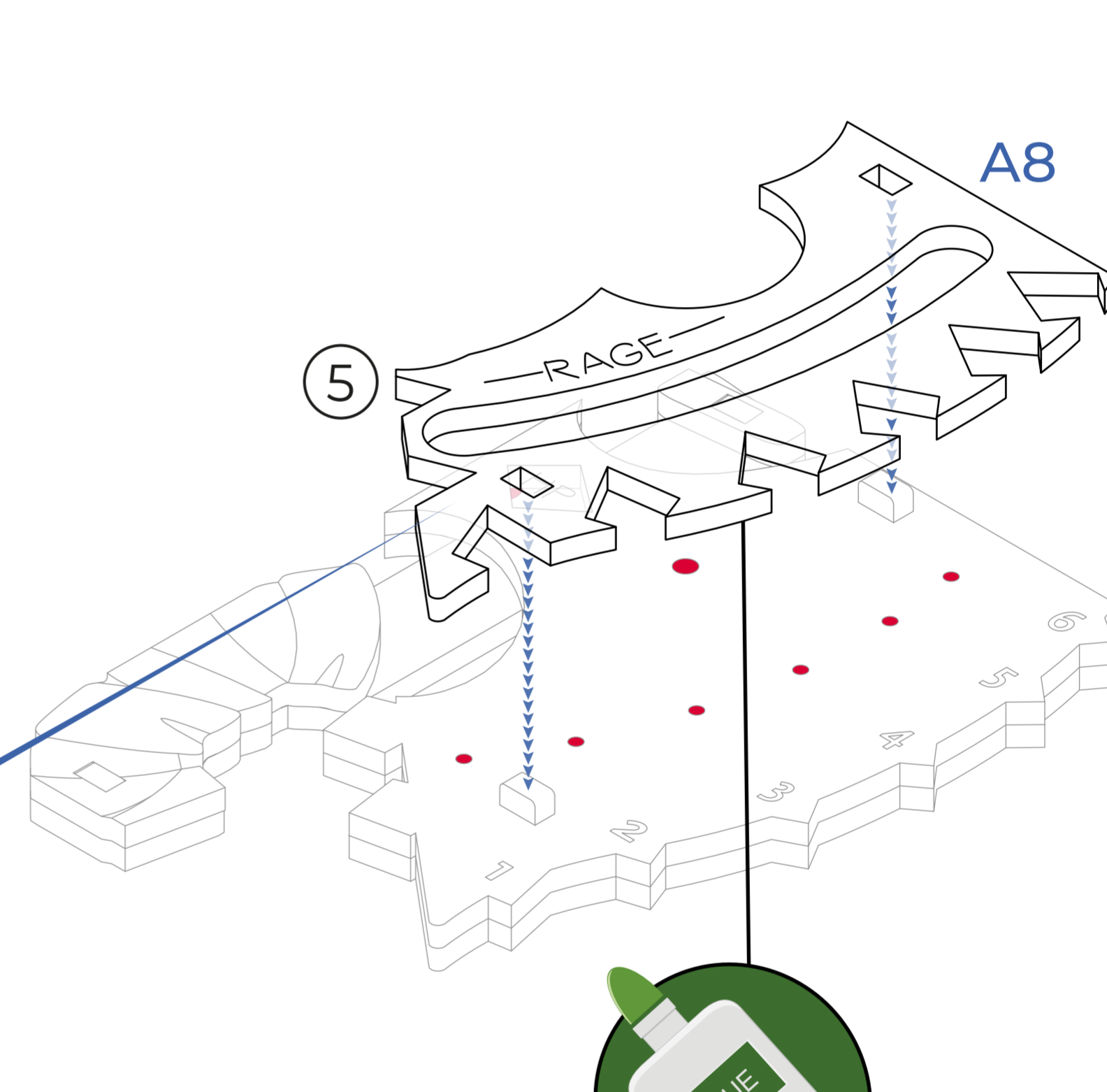

ENG: Apply glue to the part A8.

UKR: Змастіть клеєм деталь A8.

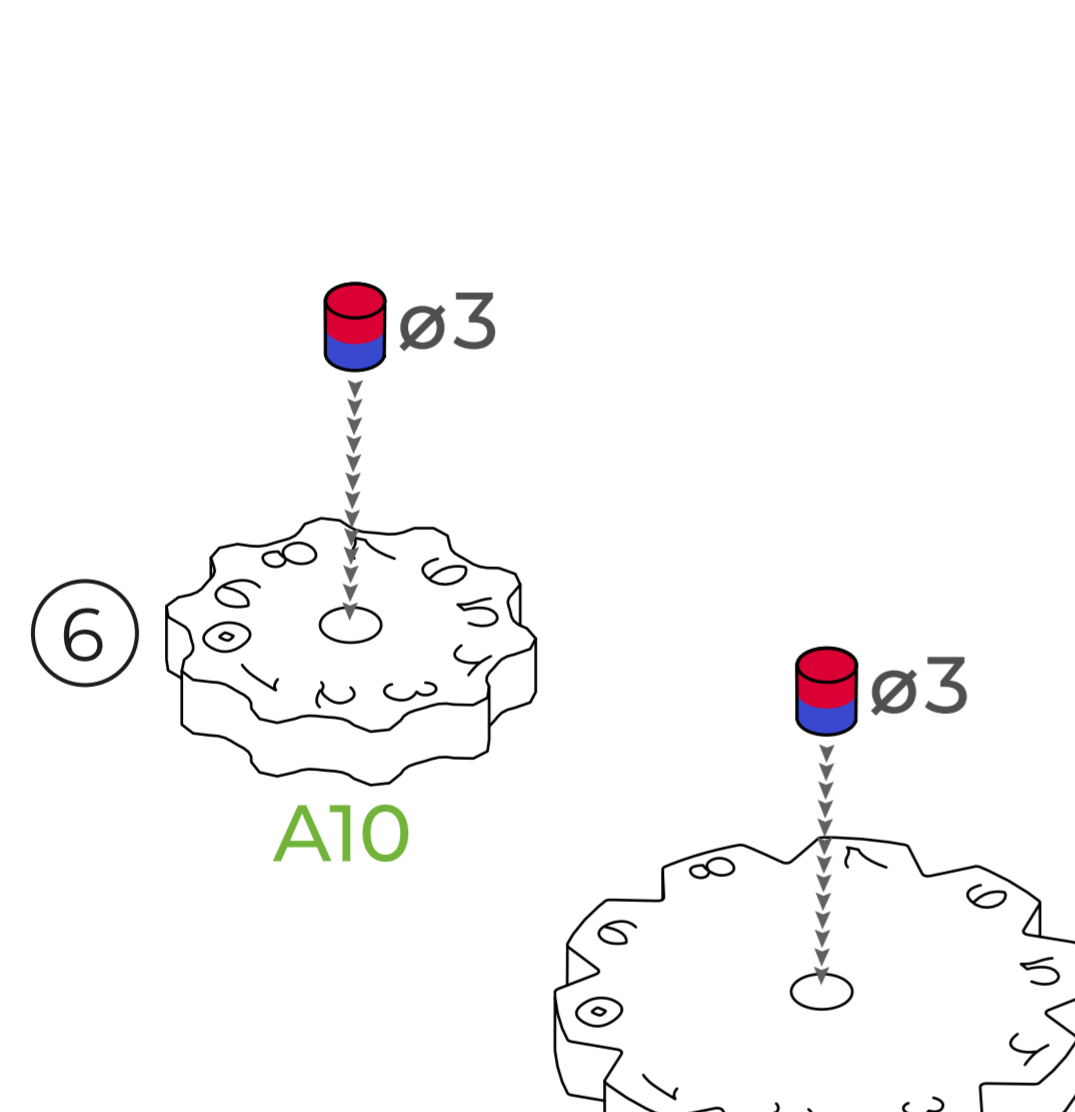

ENG: Insert the magnet carefully as shown in the instructions, and also check its polarity.

UKR: Вставте магніт обережно, як зображено в інструкції, а також перевірте його полярність.

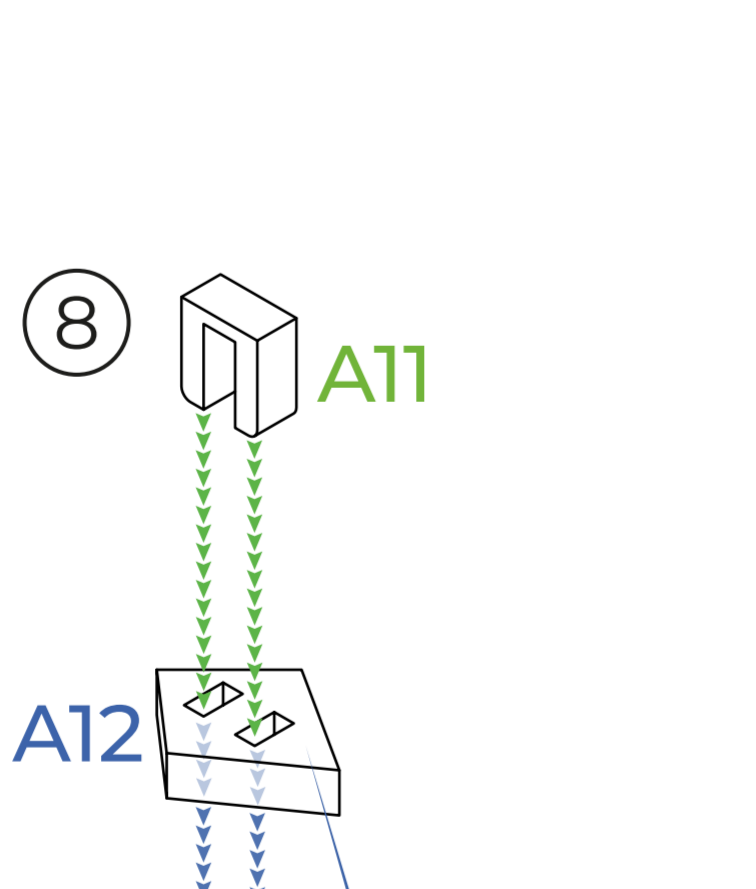
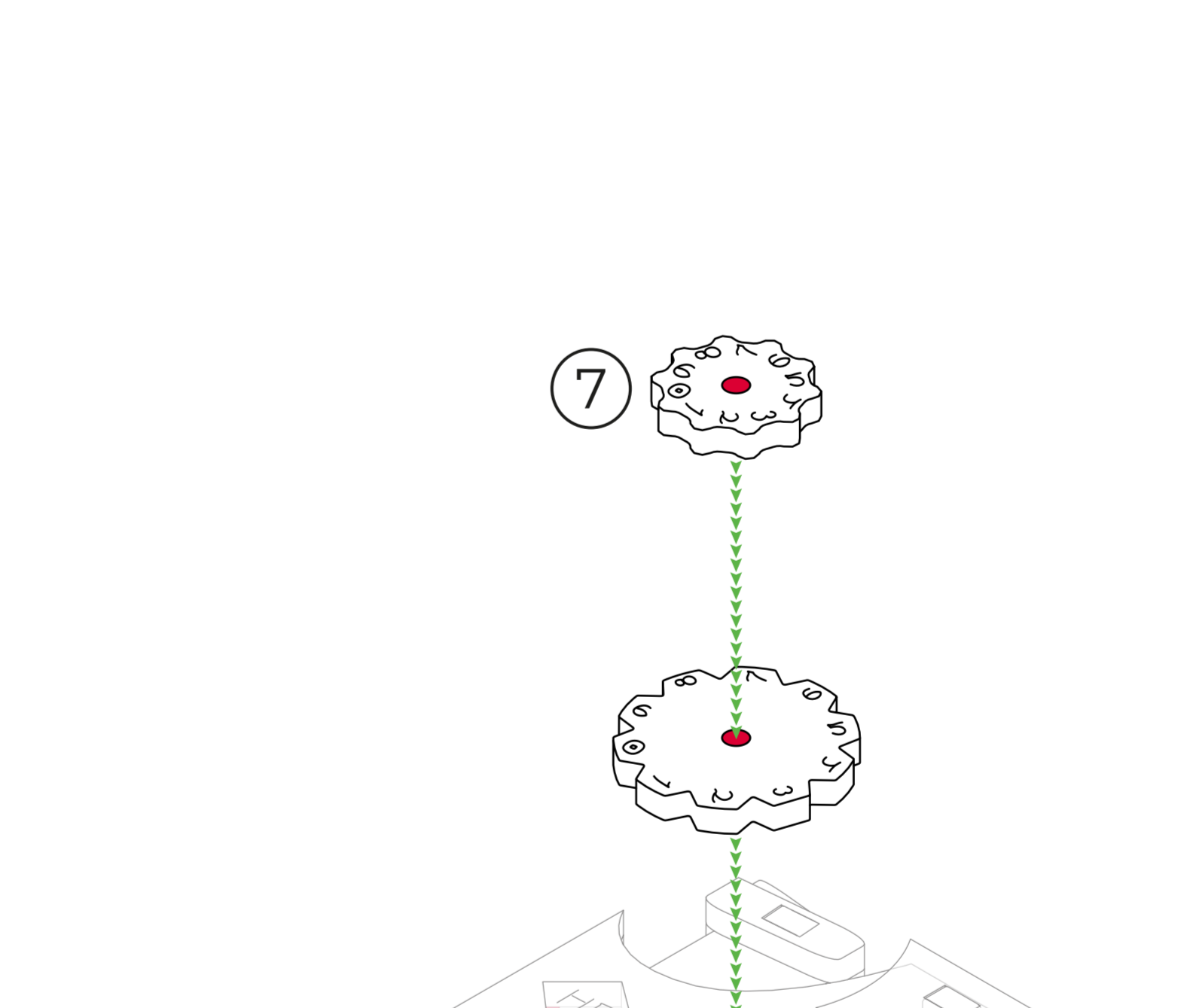

ENG: Please remove protective layer from the acrylic part A12 with a box cutter or a thin knife.

UKR: Будь ласка, зніміть захисний шар з акрилової деталі A12 за допомогою канцелярського або тонкого ножа.

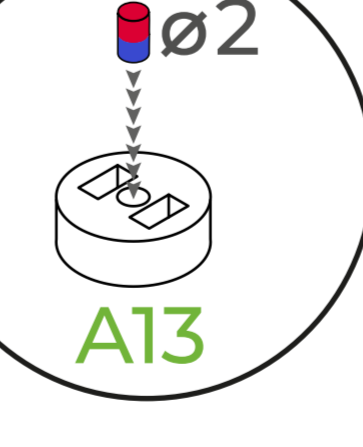

ENG: Insert the magnet carefully as shown in the instructions, and also check its polarity.

UKR: Вставте магніт обережно, як зображено в інструкції, а також перевірте його полярність.

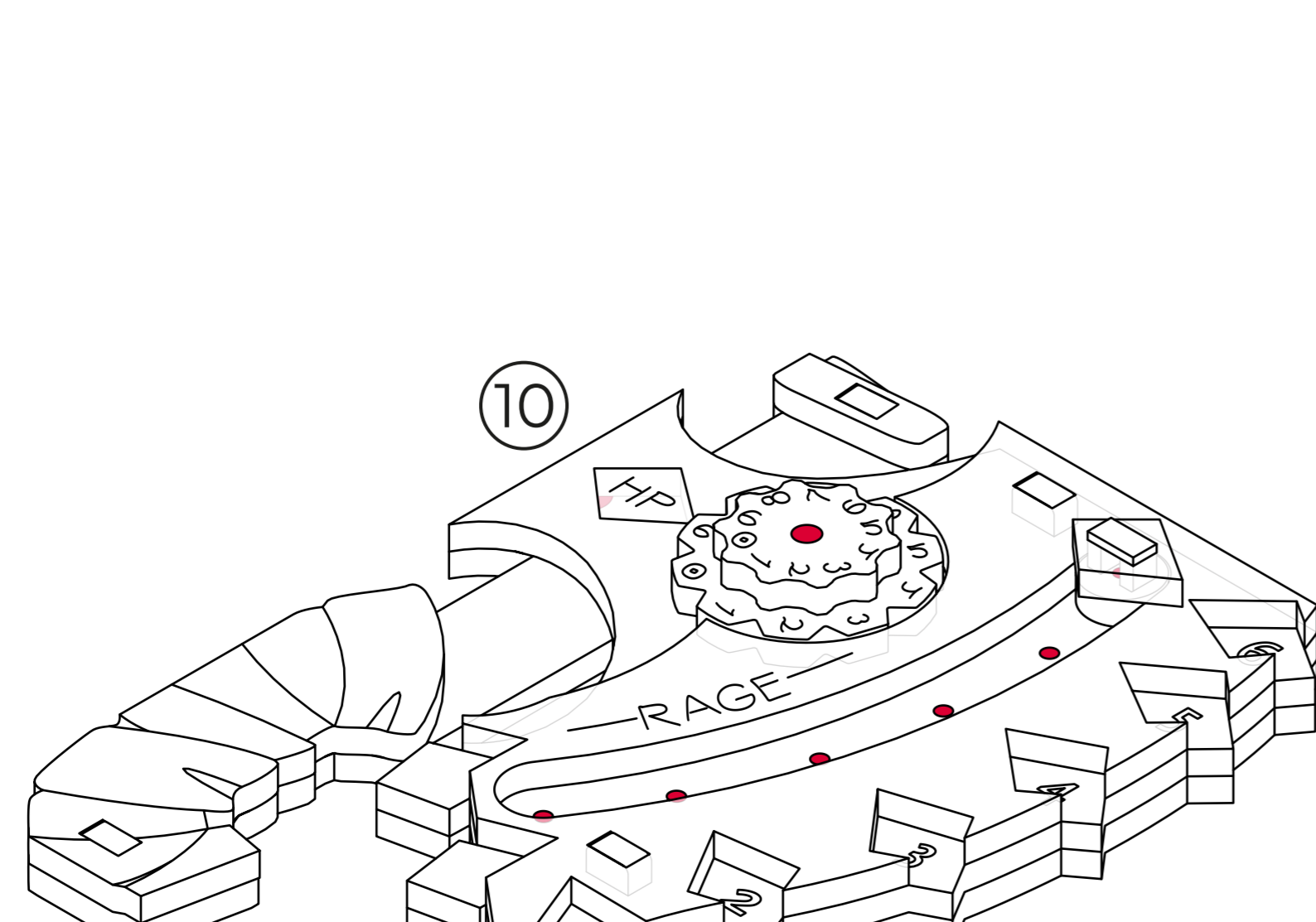
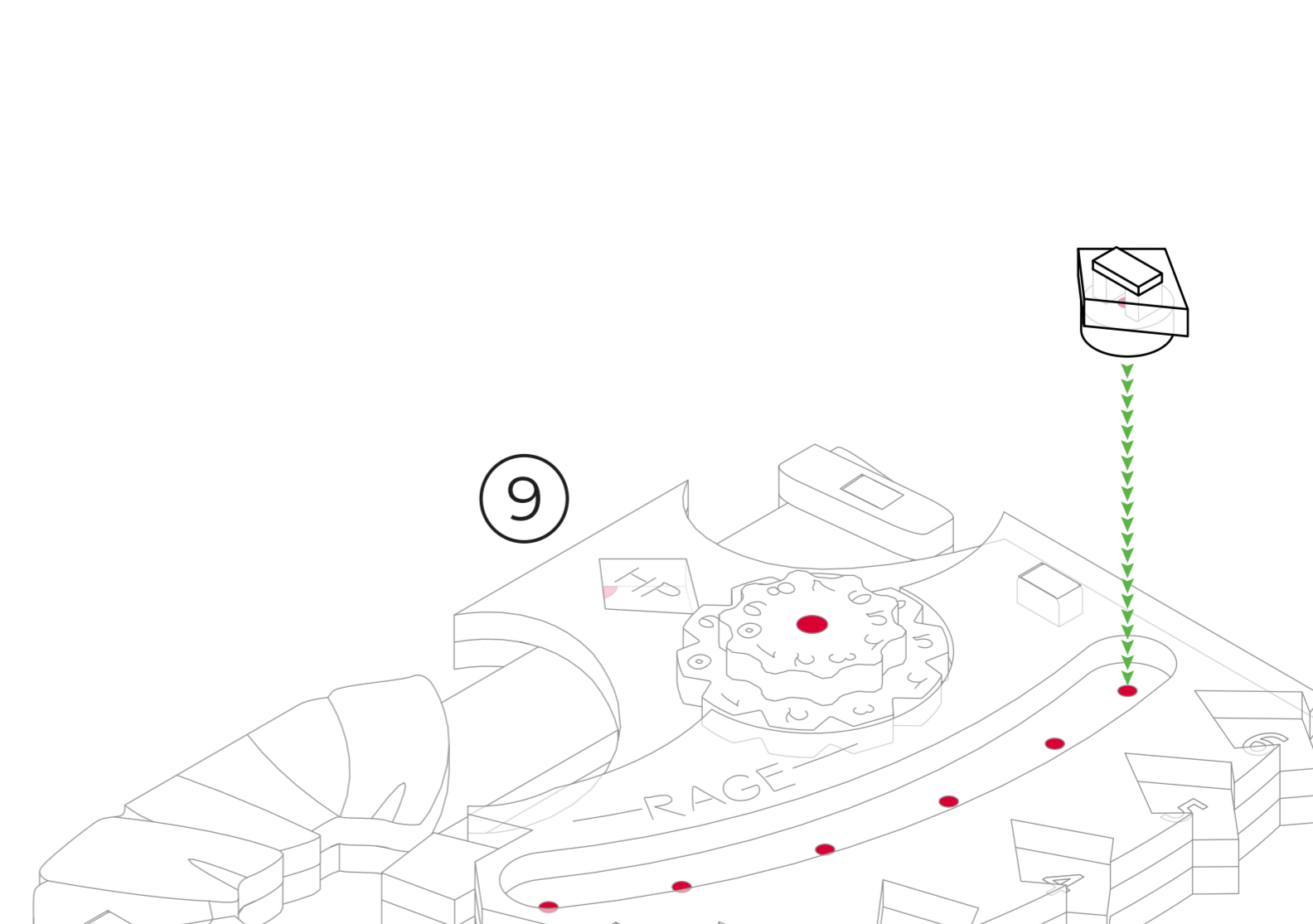

LET'S MAKE GAMING MORE EXCITING TOGETHER!